



電動ベッドを選ぶときは、ご利用者の身体状況をチェックして、電動ベッドの必要性とともに必要な機能や付属品を選択しましょう。

次の2つの質問、両方とも確認してください。

Question 1

自分で起き上がることができますか？

※ 起き上がり：寝た状態から体を起こすこと

何もなくても自分でできます。

何か支えがあればできます。



できる

何とか、できる

できない

用具は必要ありません

手すり または
電動ベッド（背上げ・膝上げ）

電動ベッド（背上げ・膝上げ）
車いす・リフトなど

Question 2

椅子から立ち上がることができますか？

何もなくても自分でできます。

何か支えがあればできます。

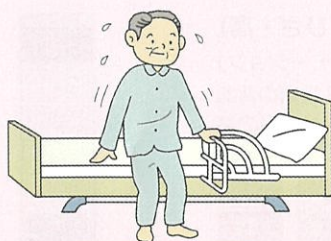

できる

何とか、できる

できない

用具は必要ありません

手すり または
電動ベッド（高さ調節機能）

電動ベッド（高さ調節機能）
車いす・リフトなど

自立（ご利用者の動作支援）

要介護度高

サイズ選び

ご利用者の症状に応じたものを、選びましょう。

ベッドの幅はご利用者の体型や寝返りする幅、介助する方の体型も考慮して選びましょう。ベッドの長さも身長を考慮して検討しましょう。

■身長に合わせられる長さは3サイズ

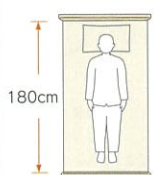

●ミニ
適応身長の目安
150cm 未満

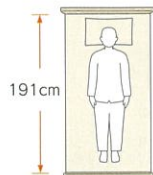

●レギュラー
適応身長の目安
150～175cm

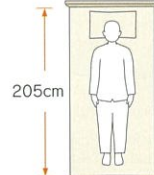

●ロング
適応身長の目安
176cm 以上



特殊寝台 (電動ベッド)

特殊寝台

楽匠 Z

パラマウントベッド

幅は 91/83cm

デザインは 木目調

ラクリアモーションで、かつてない身体にやさしい起き上がり。



背と膝の動きにベッドの傾斜を組み合わせて、さらに進化した背あげ機構です。また、背あげをするときに体圧を再分配して、床ずれ防止に配慮した背あげ方法でもあります。

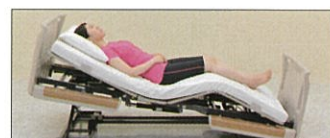

◎ 3 モーションシリーズ (背・ひざ・高)
「ラクリアモーション」と「らくらくモーション」そして「背ボトム単独動作」による3種類の背あげ機能と、膝ボトムの角度調節機能、ベッドの高さ調節機能を搭載しています。



◎ 2 モーションシリーズ (背・高)
「ラクリアモーション (2種類)」と「背膝連動」そして「背ボトム単独動作」による4種類の背あげ機能とベッドの高さ調節機能を搭載しています。



品番	マットレス幅	ボトム長さ	TAISコード
KQ-7331	91cm	レギュラー	00170-000785
KQ-7321		ミニ	
KQ-7311	83cm	レギュラー	00170-000785
KQ-7301		ミニ	

ご利用者負担額 1,200単位/月

レンタル料金 12,000円/月 非課税

※レギュラーのベッドに延長フレーム(→14ページ)を取り付けることで、長身の方にも対応できます。

品番	マットレス幅	ボトム長さ	TAISコード
KQ-7231	91cm	レギュラー	00170-000777
KQ-7221		ミニ	
KQ-7211	83cm	レギュラー	00170-000777
KQ-7201		ミニ	

ご利用者負担額 900単位/月

レンタル料金 9,000円/月 非課税

※レギュラーのベッドに延長フレーム(→14ページ)を取り付けることで、長身の方にも対応できます。

■サイズ (3 モーション / 2 モーションシリーズ)

●レギュラー (91cm 幅)	●レギュラー (83cm 幅)	●ミニ (91cm 幅)	●ミニ (83cm 幅)
質量: 86.5kg(85.5kg)	質量: 84.5kg(83.5kg)	質量: 86kg(85kg)	質量: 84kg(83kg)

●単位: cm ●ヘッドボードとフットボードの高さは同じです。●()内は2モーションの質量です。
※1. ゆかからボトム上面までの高さは21~64.5cm。 ※2. オプション受けを格納すると92.9cm。 ※3. オプション受けは格納できません。

製品ホームページに
アクセス





特殊寝台付属品 (楽匠 Z シリーズ用)

特殊寝台付属品

アクセスポート……………楽匠 Z 用です。立ちあがりや室内移動をサポート

基本セット



●基本セット

品番	TAISコード
KQ-P70G	00170-000795

ご利用者負担額

レンタル料金

垂直ポール



歩行用手すり



●垂直ポール

品番	届出コード
KQ-P70P	00170-Z00123

ご利用者負担額

レンタル料金

●歩行用手すり

品番	届出コード
KQ-P70T	00170-Z00132

ご利用者負担額

レンタル料金

■アクセスポートの全体寸法図

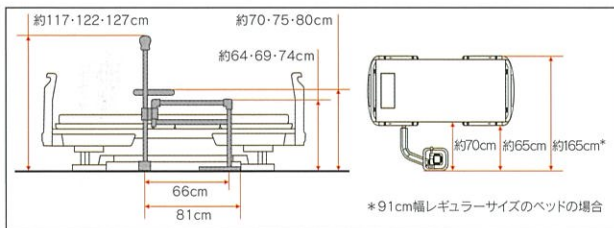

キャスター (楽匠 Z 用)

パラマウントベッド



品番	TAISコード
KQ-P70C	00170-000794

ご利用者負担額 50単位/月

レンタル料金 500円/月

●ベッドの高さは3cm高くなります。

アクセスポート・垂直ポールセット

KQ-P70GP 00170-000796

アクセスポート・歩行用手すりセット

KQ-P70GT1 一連 00170-000797

KQ-P70GT2 二連 00170-000798

KQ-P70GT3 三連 00170-000799

アクセスポート・ポール手すりセット

KQ-P70GF1 一連 00170-000800

KQ-P70GF2 二連 00170-000801

KQ-P70GF3 三連 00170-000802

IV ポールホルダー (楽匠 Z 用)

パラマウントベッド



品番	TAISコード
KQ-P70V	00170-000843

ご利用者負担額

レンタル料金

延長フレーム (楽匠 Z 用)

パラマウントベッド



品番	TAISコード
KQ-P72L	00170-000793
KQ-P70L	00170-000792

ご利用者負担額 200単位/月

レンタル料金 2,000円/月

●ベッドを足側へ14cm長くするための延長フレームです。

■KQ-P72L/91cm用
■KQ-P70L/83cm用

IV ポール

パラマウントベッド



■サイズ/高さ104.2~178.7cm
■材質/ステンレス製

●在宅ケアベッドのオプション受けに差し込んだり、ホルダーに取り付けて、点滴が行えます。

品番	TAISコード
KC-56	00170-000078

ご利用者負担額 50単位/月

レンタル料金 500円/月

延長マットレス

パラマウントベッド



品番	TAISコード
KE-551L	00170-000563
KE-L111	00170-001103
KE-L121	00170-001106
KE-553L	00170-000565
KE-L113	00170-001104
KE-L123	00170-001107

ご利用者負担額 0単位/月

レンタル料金 0円/月

■KE-551L / 91cm 幅用・厚み 8cm
■KE-L111 / 91cm 幅用・厚み 9.5cm
■KE-L121 / 91cm 幅用・厚み 12.5cm
■KE-553L / 83cm 幅用・厚み 8cm
■KE-L113 / 83cm 幅用・厚み 9.5cm
■KE-L123 / 83cm 幅用・厚み 12.5cm

●延長フレームに設置する延長部専用のマットレスです。



特殊寝台 (電動ベッド)

特殊寝台

rento

レントシリーズ

パラマウントベッド

幅は
91/83cm

デザインは
樹脂製

北欧風のデザインと使いやすさを備えたベッド



確実に操作できるから安心。省スペースにも配慮しています。

ベッドの動きが目で見えるから安心
「表示パネル」付き手元スイッチ

省スペース化を実現 (レギュラー約 2030mm)
ご家庭での使いやすさに配慮しています

3 モーター用 2 モーター用 メモリーポジション機能



「メモリー」ボタン①②にひとつずつ、よく使うポジションやお好みのポジションを登録できます。

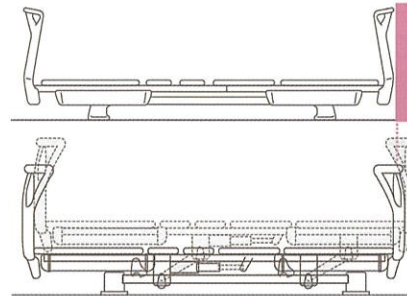

従来品 (クオラ) に比べ約 13cm 分を省スペース化



L 型コンセントで更に省スペースを実現



床高
最低床高 22cm

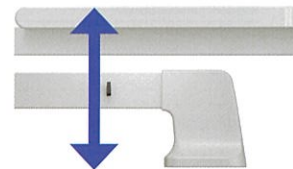

最低床高 15cm

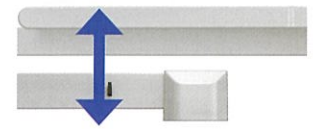

■サイズ (3 モーター / 2 モーター)

●レギュラー (91cm 幅)	●レギュラー (83cm 幅)	●ミニ (91cm 幅)	●ミニ (83cm 幅)
●単位: cm ●ヘッドボードとフットボードの高さは同じです。 ●() 内は 2 モーションの質量です。 ※1. ゆかからボトム上面までの高さは 22 ~ 62cm。			

rento

レントシリーズ

パラマウントベッド



◎3モーターシリーズ、ボード色：ソフトピンク

品番	マットレス幅	ボトム長さ	TAISコード
KQ-68331	91cm	レギュラー	00170-001018
KQ-68321		ミニ	
KQ-68311	83cm	レギュラー	
KQ-68301		ミニ	

ご利用者負担額 900単位/月

レンタル料金 9,000円/月 非課税

◎3モーターシリーズ、ボード色：ミントグリーン

品番	マットレス幅	ボトム長さ	TAISコード
KQ-68332	91cm	レギュラー	00170-001019
KQ-68322		ミニ	
KQ-68312	83cm	レギュラー	
KQ-68302		ミニ	

ご利用者負担額 900単位/月

レンタル料金 9,000円/月 非課税

◎3モーターシリーズ、ボード色：サンドホワイト

品番	マットレス幅	ボトム長さ	TAISコード
KQ-68333	91cm	レギュラー	00170-001020
KQ-68323		ミニ	
KQ-68313	83cm	レギュラー	
KQ-68303		ミニ	

ご利用者負担額

レンタル料金 非課税

◎2モーターシリーズ、ボード色：ソフトピンク

品番	マットレス幅	ボトム長さ	TAISコード
KQ-68231	91cm	レギュラー	00170-001021
KQ-68221		ミニ	
KQ-68211	83cm	レギュラー	
KQ-68201		ミニ	

ご利用者負担額 700単位/月

レンタル料金 7,000円/月 非課税

◎2モーターシリーズ、ボード色：ミントグリーン

品番	マットレス幅	ボトム長さ	TAISコード
KQ-68232	91cm	レギュラー	00170-001022
KQ-68222		ミニ	
KQ-68212	83cm	レギュラー	
KQ-68202		ミニ	

ご利用者負担額 700単位/月

レンタル料金 7,000円/月 非課税

◎2モーターシリーズ、ボード色：サンドホワイト

品番	マットレス幅	ボトム長さ	TAISコード
KQ-68233	91cm	レギュラー	00170-001023
KQ-68223		ミニ	
KQ-68213	83cm	レギュラー	
KQ-68203		ミニ	

ご利用者負担額 700単位/月

レンタル料金 7,000円/月 非課税

スイングアーム介助バー KS-098A パラマウントベッド

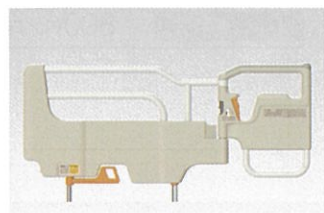

- カラー／ホワイトアイボリー
- サイズ／全長 112.1cm×全高 52.6cm

●よりつかまりやすい新形状

品番	TAISコード
KS-098A	00170-000898

ご利用者負担額 200単位/月

レンタル料金 2,000円/月



●自動固定機能付き角度調節
操作レバーから手を離れた状態でスイングアームを回転させると、固定可能な角度(0° 30° 60° 90° 120°)で自動的に固定されます。

オプション脚座セット KQ-P68A パラマウントベッド

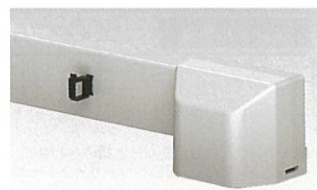

品番	TAISコード
KQ-P68A	00170-001030

ご利用者負担額

レンタル料金

●ベッドの高さが7cm低くなります。

サイドグリップ KS-030A パラマウントベッド



品番	TAISコード
KS-030A	00170-000897

ご利用者負担額 100単位/月

レンタル料金 1,000円/月

- カラー／ホワイトアイボリー
- サイズ／全長 82.2cm×全高 52.3cm

- 開閉部のないコンパクトなベッド手すり
- 固定ハンドルで取付・取り外しが簡単



特殊寝台付属品

特殊寝台付属品

ベッドサイドレール KS-161Q パラマウントベッド



品番	TAISコード
KS-161Q	00170-000527
ご利用者負担額	30単位/月
レンタル料金	300円/月

- カラー/ホワイトアイボリー
- サイズ/全長96.4cm×全高50.3cm

ソフトカバー付ベッドサイドレールKS-161QC パラマウントベッド

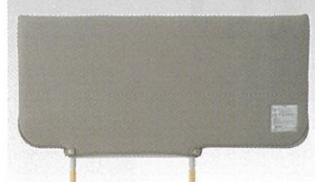

品番	TAISコード
KS-161QC	00170-000539
ご利用者負担額	80単位/月
レンタル料金	800円/月

- ベッドサイドレールKS-161QとソフトカバーKS-16Cのセットです。

ベッドサイドレール KS-171Q パラマウントベッド



品番	TAISコード
KS-171Q	00170-000529
ご利用者負担額	30単位/月
レンタル料金	300円/月

- カラー/ホワイトアイボリー
- サイズ/全長96.4cm×全高56.3cm

- 厚みのあるマットレスを使用する場合に適しています。

ソフトカバー付ベッドサイドレール KS-171QC パラマウントベッド

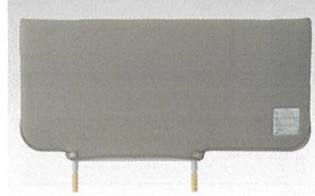

品番	TAISコード
KS-171QC	00170-000541
ご利用者負担額	80単位/月
レンタル料金	800円/月

- ベッドサイドレールKS-171QとソフトカバーKS-17Cのセットです。

ベッドサイドレール KS-191Q パラマウントベッド



品番	TAISコード
KS-191Q	00170-000752
ご利用者負担額	50単位/月
レンタル料金	500円/月

- カラー/ホワイトアイボリー
- サイズ/全長82.7cm×全高50.3cm

- このサイドレールは、スイングアーム介助バーと組み合わせる、もしくは単独でベッドサイドに取付けて使用するものです。他のスイングアーム介助バーやサイドレールなどと組み合わせたり、このサイドレールを2本併用しないで下さい。

ソフトカバー付ベッドサイドレールKS-191QC パラマウントベッド

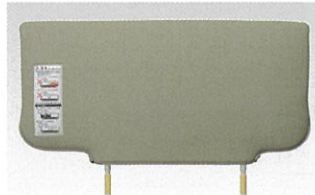

品番	TAISコード
KS-191QC	00170-000763
ご利用者負担額	80単位/月
レンタル料金	800円/月

- ベッドサイドレールKS-191QとソフトカバーKS-19CAのセットです。

ベッドサイドレール KS-151Q パラマウントベッド



品番	TAISコード
KS-151Q	00170-000537
ご利用者負担額	50単位/月
レンタル料金	500円/月

- カラー/ホワイトアイボリー
- サイズ/全長59cm×全高50.3cm

- スイングアーム介助バーと組み合わせてお使いいただく、短いベッドサイドレールです。

ソフトカバー付ベッドサイドレールKS-151QC パラマウントベッド

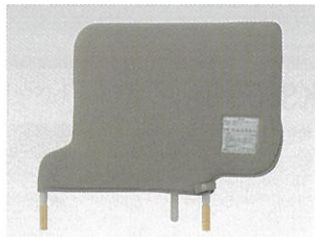

品番	TAISコード
KS-151QC	00170-000543
ご利用者負担額	80単位/月
レンタル料金	800円/月

- ベッドサイドレールKS-151QとソフトカバーKS-15Cのセットです。

サイドサポート



■取り付け位置説明図

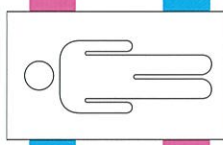

- KA-037AR
……■に取り付けられます。
- KA-037AL
……■に取り付けられます。

- ゆったりと安心してベッドを使いたい方に。ベッドサイドレールに代わる新しい提案。精神的な拘束感を与えることなく、ベッドを広々と使えます。

パラマウントベッド

品番	TAISコード
KA-037AR	00170-000555
ご利用者負担額	
レンタル料金	

- オプション受け差込式
- カラー/ベージュ

品番	TAISコード
KA-037AL	00170-000556
ご利用者負担額	
レンタル料金	

- オプション受け差込式
- カラー/ベージュ

ベッドサイドテーブルKF-1920 パラマウントベッド



■サイズ/全長90.7×全幅44.5×全高61~92.5cm
■カラー/アイボリー

品番	TAISコード
KF-1920	00170-000716

ご利用者負担額	250単位/月
レンタル料金	2,500円/月

- レバー操作で高さ調節が可能
- 挟まれを防止する上昇方向フリー機構
- キャスター付き ●楽匠 S シリーズで使用
する場合は、ハイトスペーサーが必要です。

ベッドサイドテーブルKF-1950 パラマウントベッド



■サイズ/全長90.7×全幅44.5×全高61~92.5cm
■カラー/ピーチ

品番	TAISコード
KF-1950	00170-000717

ご利用者負担額	
レンタル料金	

- レバー操作で高さ調節が可能
- 挟まれを防止する上昇方向フリー機構
- キャスター付き ●楽匠 S シリーズで使用
する場合は、ハイトスペーサーが必要です。

リハビリテーブルKF-840 パラマウントベッド



■サイズ/
全長79×全幅58×全高54~79cm
(11段階調節)

品番	TAISコード
KF-840	00170-000489

ご利用者負担額	300単位/月
レンタル料金	3,000円/月

- ご家庭で使いやすいコンパクトサイズ。
- 高さの調節は、ノブボルトをゆるめて
行います。

オーバーベッドテーブルKF-832LA パラマウントベッド



■カラー/アイボリー
■サイズ/全長133.4×全幅43.2×
全高63~95cm(無段階調節)

品番	TAISコード
KF-832LA	00170-000321

ご利用者負担額	300単位/月
レンタル料金	3,000円/月

オーバーテーブル L・M パラマウントベッド

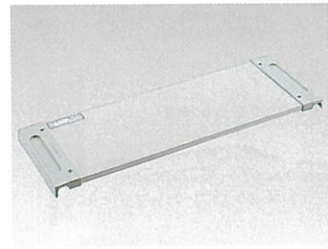

■KQ-060L (91cm幅用)
サイズ/全長99.8cm×全幅31cm
■KQ-060M (83cm幅用)
サイズ/全長93cm×全幅31cm

品番	TAISコード
KQ-060L	00170-000374
KQ-060M	00170-000373

ご利用者負担額	50単位/月
レンタル料金	500円/月

- ベッドサイドレールに載せて使う
テーブルです。

イージーモーションBタイプ モルテン

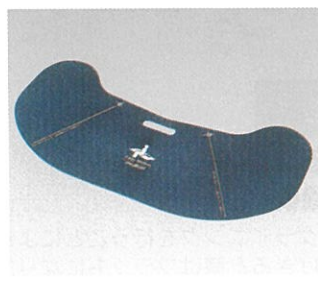

■サイズ/全幅38×全長78×
厚さ0.5cm
■重量/1.2kg

品番	TAISコード
MEMV	00054-000032

ご利用者負担額	150単位/月
レンタル料金	1,500円/月

イージーグライド



パラマウントベッド

移乗先との間を橋渡しするように設置することで、座位のままお尻を滑らせて移乗できます。

- 座ったままお尻を滑らせて移乗可能
- 表面は滑りやすく裏面には滑り止め帯付き
- 高い強度と優れた柔軟性で、さまざまな移乗先に対応
- 両端を折り曲げられ、突起物などから身体を保護

品番	TAISコード
SS	00170-000568
S	00170-000569
M	00170-000570

■サイズ/
SS:全長45×全幅20cm
S:全長60×全幅25cm
M:全長60×全幅33cm
■重量/
SS:0.43kg S:0.72kg M:0.89kg

ご利用者負担額	150単位/月
レンタル料金	1,500円/月



特殊寝台 (電動ベッド)

特殊寝台

ミオレットシリーズ

Miolet III

垂直昇降で省スペースも実現
移乗のしやすさ、身体のスレ抑制も充実のスタンダードモデル

プラッツ

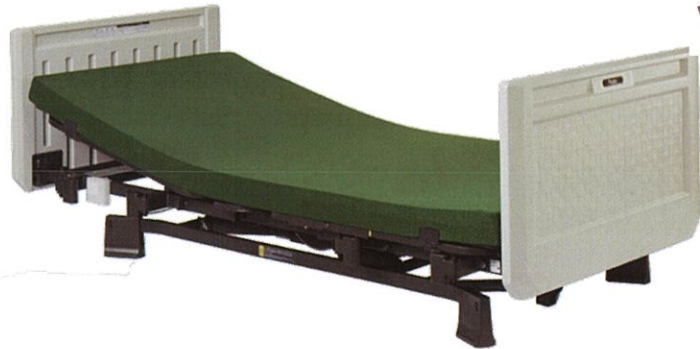

背上げ70° 膝上げ18° 背降運動70°/18° 高さ調節



●樹脂タイプ

品番	ベッドサイズ	TAISコード
P113-31AC	レギュラー	00631-000557

ご利用者負担額 900単位/月

レンタル料金 9,000円/月

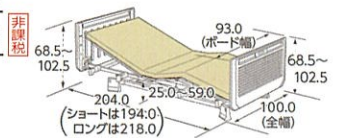

●木製フラットタイプ

品番	ベッドサイズ	TAISコード
P113-31BA	レギュラー	00631-000558

ご利用者負担額

レンタル料金

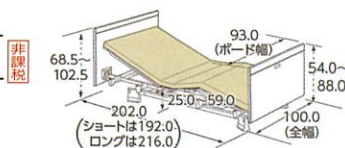

●木製宮付きタイプ

品番	ベッドサイズ	TAISコード
P113-31BB	レギュラー	00631-000559

ご利用者負担額

レンタル料金

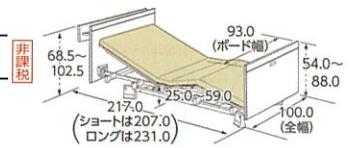

充実のスレ抑制機能

■背上げ時のズレを抑える1ボタン操作のライジングモーション機構

背と膝の角度を調節しながらリクライニングを行うことにより足方向へのズレを抑制します。背を上げきると膝はフラットになり端座位もとりやすくなります。

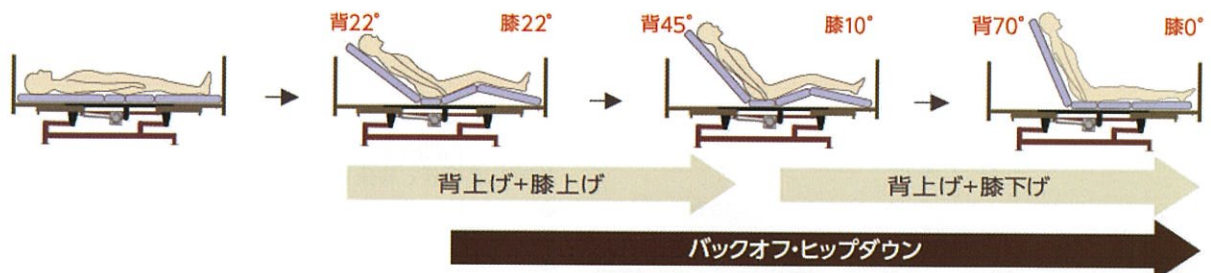
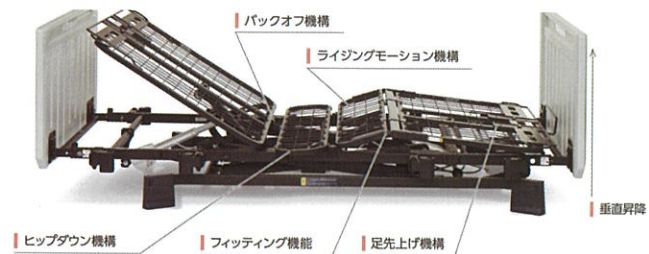

■背圧・腹圧を軽減するバックオフ機構

腰ボトムを後方に4cmスライドさせながら上半身を起こしますので背中や腹部の圧迫感を軽減します。



■省スペースに設置可能な垂直昇降機能

■ヒップダウン機構

臀部が傾斜することで骨盤を起こしズレを抑制します。

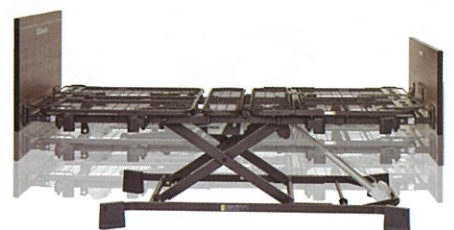
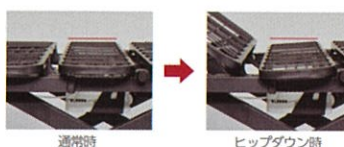

ミオレットシリーズ Miolet III

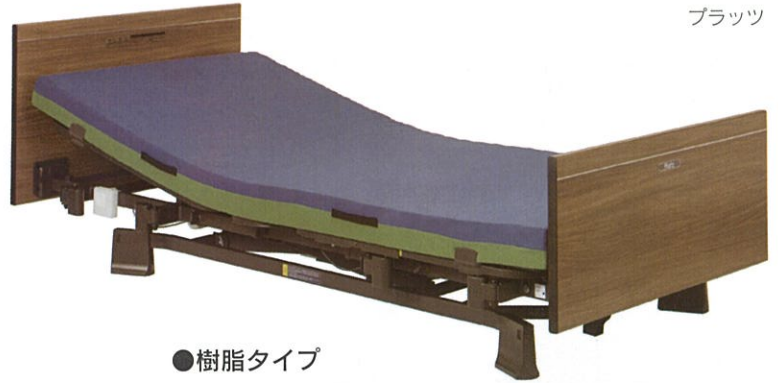

ブラツ

■膝位置のフィッティング機能

利用者の膝位置に合わせてひざ脚ボトムの屈曲位置を2段階に調節可能。ずれの少ない快適な姿勢をサポートします。

「ひざ脚ボトム」の屈曲位置と膝関節の場所が合っていないと...

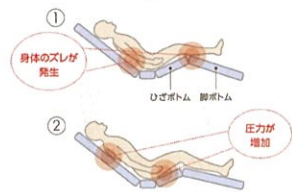

⚠ 褥瘡(床ずれ)の原因になります

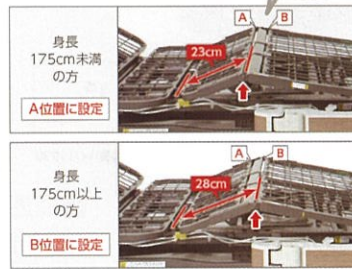

■足先上げと足先下げの簡単切り替え

足先の角度をワンタッチで切り替えできます。

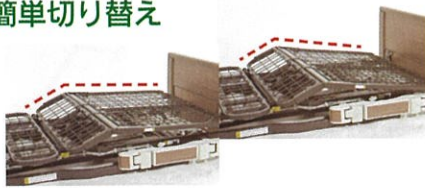

■車いすへ安全に移乗

全てのサイドレールホルダーは簡単に収納ができます。安全に移乗でき、介助者の方の邪魔にもなりません。



■身長に合わせて選べるベッドサイズ

身長やお部屋のスペースに合わせてサイズをお選びいただけます。ロング・レギュラー・ショートのパーツは共通のため、サイズ変更にも別部品は必要ありません。

●樹脂タイプ

品番	ベッドサイズ	TAISコード
P113-21AC	レギュラー	00631-000553

ご利用者負担額 650単位/月
レンタル料金 6,500円/月

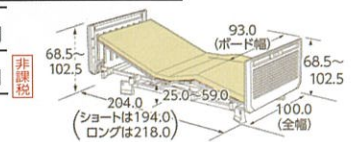

●木製フラットタイプ

品番	ベッドサイズ	TAISコード
P113-21BA	レギュラー	00631-000554

ご利用者負担額
レンタル料金

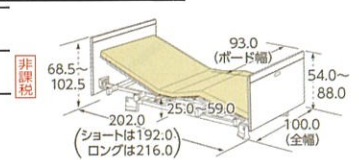

●木製宮付きタイプ

品番	ベッドサイズ	TAISコード
P113-21BB	レギュラー	00631-000555

ご利用者負担額
レンタル料金

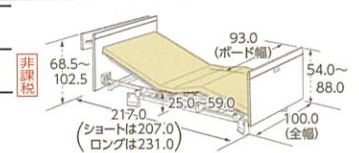

特殊寝台付属品 (ミオレットIII専用)

ミオレットIII専用ハイトスペーサー ブラツ



品番	TAISコード
PH05-45	00631-000562
ご利用者負担額	
レンタル料金	

●ベッドの高さは4.5cm高くなります。

ミオレットIII専用キャスター ブラツ

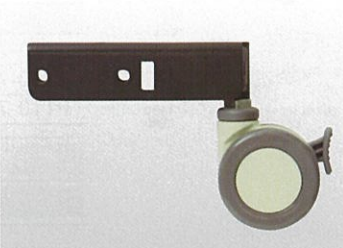

品番	TAISコード
PC03-8CK	00631-000561
ご利用者負担額	50単位/月
レンタル料金	500円/月

●ベッドの高さは1.5cm高くなります。



特殊寝台 (電動ベッド)

特殊寝台

ラフィオ Rafio

自然なリクライニング姿勢により、
床ずれ・誤嚥リスクを低減。
超低床 ポジショニングベッド ラフィオ

プラッツ

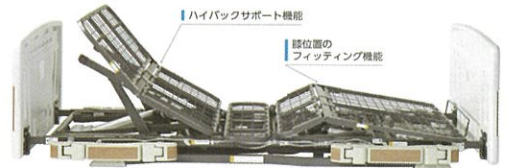

幅は 90cm



電動ハイバック20°



背上げ70°



背膝連動 70°/22°



膝上げ 22°



高さ調節

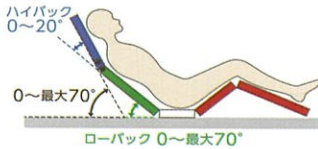

■誤嚥リスクの低減

頸部の角度を調節することで、腹圧を軽減し、
嚥下しやすい姿勢をつくることができます。

■褥瘡(床ずれ)リスクの低減

従来の背上げに比べ、ずれ力と身体への圧力を
軽減できます。



高さへの不安をなくす超低床 15cm

省スペースに設置可能な垂直昇降機能



樹脂ボード

■膝位置のフィッティング機能

利用者の膝位置に合わせて
ひざ脚ボトムの屈曲する位置を2段階に調節可能。
ずれの少ない快適な姿勢をサポートします。

品番	ベッドサイズ	TAISコード
P110-71ACR	レギュラー	00631-000341
P110-71ACS	ショート	
P110-71ACL	ロング	



ご利用者負担額 1,000単位/月

レンタル料金 10,000円/月 非課税



木製ボード



宮付ボード

品番	ベッドサイズ	TAISコード
P110-71BAR	レギュラー	00631-000342
P110-71BAS	ショート	
P110-71BAL	ロング	



品番	ベッドサイズ	TAISコード
P110-71BBR	レギュラー	00631-000344
P110-71BBS	ショート	
P110-71BBL	ロング	

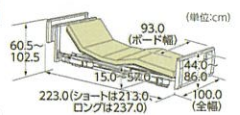

ご利用者負担額

レンタル料金 非課税

ご利用者負担額

レンタル料金 非課税

ブラッツ

ラフィオ Rafio



幅は
90cm



背上げ運動
ハイバック20°/70°



背上げ70°



背膝連動 70°/22°



高さ調節



ハイバック上げ+ローバック上げ+膝上げ

ハイバック下げ+ローバック上げ+膝下げ

■ 1ボタン操作で、背と膝の角度を調節しながらローバック・ハイバック・膝がそれぞれ動き、理想的なリクライニング姿勢を実現。身体のズレや腹部の圧迫を抑制します。

※ ラフィオ2モーターベッドのハイバックは、背上げと連動で動きます

樹脂ボード

品番	ベッドサイズ	TAISコード
P110-21ACR	レギュラー	00631-000331
P110-21ACS	ショート	
P110-21ACL	ロング	

ご利用者負担額	800単位/月
レンタル料金	8,000円/月 <small>非課税</small>

木製ボード

品番	ベッドサイズ	TAISコード
P110-21BAR	レギュラー	00631-000332
P110-21BAS	ショート	
P110-21BAL	ロング	

ご利用者負担額	
レンタル料金	<small>非課税</small>

宮付ボード

品番	ベッドサイズ	TAISコード
P110-21BBR	レギュラー	00631-000334
P110-21BBS	ショート	
P110-21BBL	ロング	

ご利用者負担額	
レンタル料金	<small>非課税</small>



特殊寝台付属品 (ラフィオ専用)

超低床用キャスター (4個組) ブラッツ

■ ベッドの高さは0.5cm高くなります。



品番	TAISコード
PC01-5CK	00631-000461
ご利用者負担額	50単位/月
レンタル料金	500円/月

低床用キャスター (4個組) ブラッツ

■ ベッドの高さは8cm高くなります。
※ ベッドサイドテーブルを使用する場合は必要になります。



品番	TAISコード
PC02-8CK	00631-000462
ご利用者負担額	
レンタル料金	

ハイトスペーサー (4個組) ブラッツ

■ ベッドの高さは8cm高くなります。
※ ベッドサイドテーブルを使用する場合は必要になります。



品番	TAISコード
PH04-80	00631-000463
ご利用者負担額	
レンタル料金	



特殊寝台付属品

特殊寝台付属品

ハンドグリップ

ブラツ

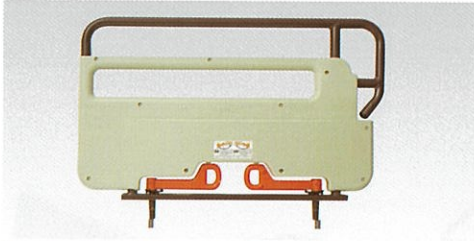

■サイズ/
全長75.6cm×
全高52.2cm

品番	TAISコード
PG04-75	00631-000545

ご利用者負担額 100単位/月

レンタル料金 1,000円/月

ハンドグリップ ロングタイプ対応スペーサー付

ブラツ



■サイズ/
全長82.6cm×
全高52.2cm

スペーサーは必ずボード側に取り付けて下さい

品番	TAISコード
PG04-75L	00631-000547

ご利用者負担額

レンタル料金

レギュラーサイドレール

ブラツ

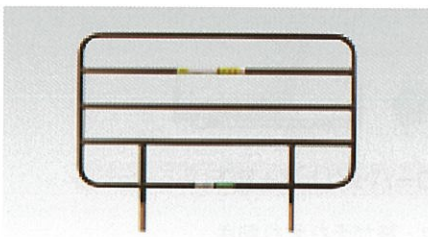

■サイズ/
全長75cm×
全高53.5cm

品番	TAISコード
PA505-75	00631-000230

ご利用者負担額 30単位/月

レンタル料金 300円/月

ロングサイドレール

ブラツ



■サイズ/
全長96cm×
全高53.5cm

品番	TAISコード
PA505-96	00631-000232

ご利用者負担額 30単位/月

レンタル料金 300円/月

ショートサイドレール

ブラツ



■サイズ/
全長59(44)cm
×全高53.5cm

品番	TAISコード
PA505-44	00631-000228

ご利用者負担額 30単位/月

レンタル料金 300円/月

安全カバー付 レギュラーサイドレール

ブラツ



■サイズ/
全長75.5cm×
全高54cm

品番	TAISコード
PA505-75S	00631-000231

ご利用者負担額

レンタル料金

安全カバー付 ロングサイドレール

ブラツ



■サイズ/
全長96.5cm×
全高54cm

品番	TAISコード
PA505-96S	00631-000233

ご利用者負担額

レンタル料金

安全カバー付 ショートサイドレール

ブラツ

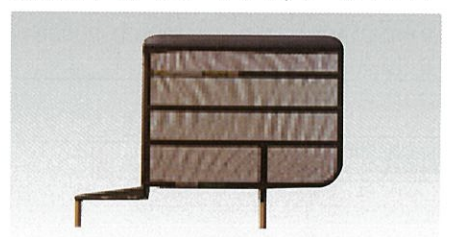

■サイズ/
全長59.5(44)cm
×全高54cm

品番	TAISコード
PA505-44S	00631-000229

ご利用者負担額

レンタル料金

ロングタイプ対応スペーサー付 レギュラーサイドレール

ブラツ

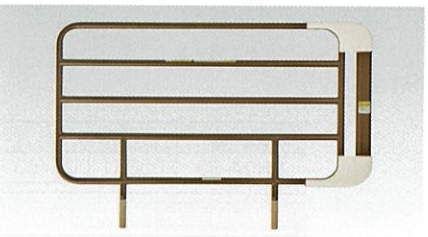

■サイズ/
全長82cm×
全高54cm

品番	TAISコード
PA505-75L	00631-000445

ご利用者負担額

レンタル料金

ロングタイプ対応スペーサー付 ロングサイドレール

ブラツ



■サイズ/
全長103cm×
全高54cm

品番	TAISコード
PA505-96L	00631-000444

ご利用者負担額

レンタル料金

ロングタイプ対応スペーサー付 ショートサイドレール

ブラツ

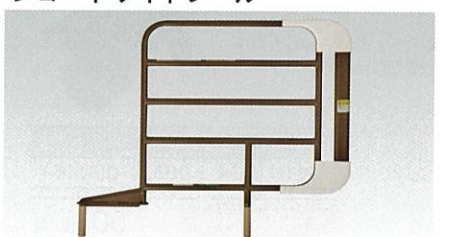

■サイズ/
全長66(51)cm
×全高54cm

品番	TAISコード
PA505-44L	00631-000446

ご利用者負担額

レンタル料金

パッド付自動ロック式ベッド用グリップ ブラツ
「ニーパロ+ (プラス)」

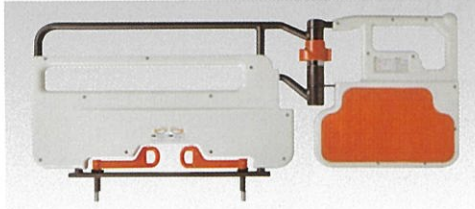

■サイズ/
全長117cm×
全高54.4cm

品番	TAISコード
PG02-116ATP	00631-000532

ご利用者負担額	200単位/月
レンタル料金	2,000円/月

パッド付レバーロック式ベッド用グリップ ブラツ
「ニーパロL (エル)」

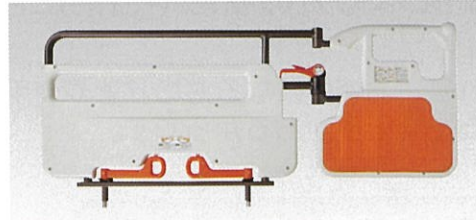

■サイズ/
全長117cm×
全高54.4cm

品番	TAISコード
PG03-116MP	00631-000536

ご利用者負担額	200単位/月
レンタル料金	2,000円/月

ロングタイプ対応スペーサー付
パッド付自動ロック式ベッド用グリップ
「ニーパロ+ (プラス)」 ブラツ

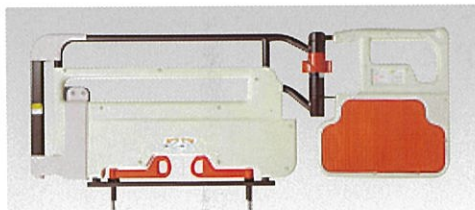

■サイズ/
全長124cm×
全高54.4cm

スペーサーは必ずボード側に取り付けて下さい

品番	TAISコード
PG02-116ATPL	00631-000530

ご利用者負担額	200単位/月
レンタル料金	2,000円/月

ロングタイプ対応スペーサー付
パッド付レバーロック式ベッド用グリップ
「ニーパロL (エル)」 ブラツ

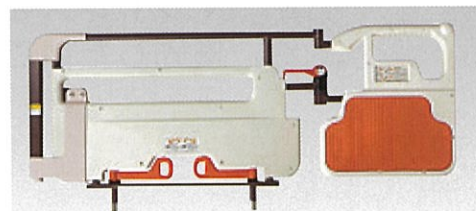

■サイズ/
全長124cm×
全高54.4cm

スペーサーは必ずボード側に取り付けて下さい

品番	TAISコード
PG03-116MPL	00631-000534

ご利用者負担額	
レンタル料金	

ガス圧式昇降ベッドテーブル ブラツ



■サイズ/
全長84.0cm×全幅47.0×
全高60.0~84.0cm
(天板)全長84.0cm×奥行40.0
●ストッパー付きキャスター

品番	TAISコード
PZT-840	00631-000178

ご利用者負担額	
レンタル料金	

特殊寝台付属品（マットレス）●選び方

お使いになる方の状態や目的に合わせてお選びください。

在宅ケアベッドにはマットレスは付属していません。
それは、お使いになる方の状態や使用目的に合ったマットレスをお選び
いただく必要があるからです。

マットレスの選び方

Question 1 ベッド上とベッドまわりでどのような生活を
していますか？

(就寝時に使う／就寝と日中の休息に使用／大半をベッドで過ごす)

Question 2 マットレスを選ぶにあたって、
優先したいことは、何ですか？

(立ち上がり／端座位／床ずれ予防)

マットレスを選びます。

(迷ったときは、福祉用具専門相談員にご相談ください。)

マットレスを選ぶ際のポイント

●動作のしやすさ

動作をしやすいのは、人のからだ
のやわらかさに近いマットレスや、
やや硬めのマットレスです。

●マットレスの製品特性

立ち上がりのしやすさや端座位を
取ったときの安定性、体圧分散性
等も考慮する必要があります。
また、お手入れの面から、重さや
拭き取りやすさがポイントとなり
ます。

●寝具の好み

普段から使い慣れている寝具に近
いものが馴染みやすいのですが、
柔らかすぎるマットレスを選ぶと、
からだを動かしにくいといったこ
とも起こります。

●ベッドとの適合

ベッドの寸法や機能に合わせて、
必ず適合するマットレスを選びま
しょう。



マットレス一覧表

かたさ調節機能付

かため
↑
↓
やわらかめ

品名		幅	厚
	ライフ (防水タイプ) (レギュラー)	91cm	10cm
	ライフ (防水タイプ) (ミニ)	83cm	10cm
	ライフ (通気タイプ) (レギュラー)	91cm	10cm
	ライフ (通気タイプ) (ミニ)	83cm	10cm
	ドリームエア-550	91cm 83cm	5.3cm
	プレグラーマットレス (レギュラー)	91cm 83cm	8cm
	プレグラーマットレス (ミニ)	91cm 83cm	8cm
防水タイプ	ソフィア ハード面 (レギュラー)	91cm	10cm
通気タイプ		83cm	10cm
防水タイプ	ソフィア ハード面 (ミニ)	91cm	10cm
通気タイプ		83cm	10cm
ドライタイプ	エバーフィット C3 ハード面 (レギュラー)	91cm	10cm
通気タイプ		83cm	10cm
ドライタイプ	エバーフィット C3 ハード面 (ミニ)	91cm	10cm
通気タイプ		83cm	10cm
防水タイプ	ソフィア ソフト面 (レギュラー)	91cm	10cm
通気タイプ		83cm	10cm
防水タイプ	ソフィア ソフト面 (ミニ)	91cm	10cm
通気タイプ		83cm	10cm
防水タイプ	テルサ しっかり面 (レギュラー)	91cm	12cm
通気タイプ		83cm	12cm
防水タイプ	テルサ しっかり面 (ミニ)	91cm	12cm
通気タイプ		83cm	12cm
	UB ポイントマットレス 標準面 (レギュラー)	90cm	8cm
	UB ポイントマットレス 標準面 (ミニ)	83cm	8cm
防水タイプ	テルサ やわらか面 (レギュラー)	91cm	12cm
通気タイプ		83cm	12cm
防水タイプ	テルサ やわらか面 (ミニ)	91cm	12cm
通気タイプ		83cm	12cm
ドライタイプ	エバーフィット C3 ソフト面 (レギュラー)	91cm	10cm
通気タイプ		83cm	10cm
ドライタイプ	エバーフィット C3 ソフト面 (ミニ)	91cm	10cm
通気タイプ		83cm	10cm
	アルファプラ すくっと (通気タイプ) (レギュラー)	91cm	9cm
	アルファプラ すくっと (通気タイプ) (ミニ)	83cm	9cm
	UB ポイントマットレス ソフト面 (レギュラー)	90cm	8cm
	UB ポイントマットレス ソフト面 (ミニ)	83cm	8cm



特殊寝台付属品 (マットレス)

特殊寝台付属品

エバーフィット C3 (ドライ・通気)

パラマウントベッド

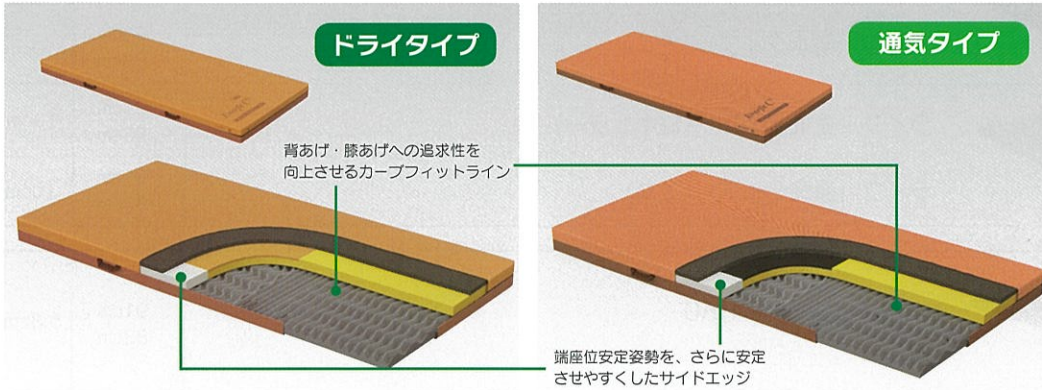

ふつ + やわらかめ

3つの「CHANGE」で快適性と利便性を向上させたリバーシブルマットレス

体圧分散性を向上

ソフト面上層に現行品よりも、やわらかい素材を使用することで、体圧分散性能を向上

動きやすさを向上

中心にポリエステルの代わりに反発性の高いウレタンフォームを採用することで動きやすさを向上

安定性を向上

現行品よりもサイドエッジの幅を広げ(5 → 10cm)より硬い素材を使用することで端座位や立ち上がりの安定性を向上

新機能!

「さらフェース」(ドライタイプのみ)

新素材「さらフェース」が水分の浸入を防ぎながら、身体とマットレスの間に発生する水蒸気をカバー表面で吸収します。吸収した水蒸気は、身体が接触していない部分から放出するので、蒸れが軽減され、床ずれ防止と快適な睡眠をサポートします。

ドライタイプ

■レギュラー/191cm ■厚さ/10cm

品番	幅	TAISコード
KE-611UQ	91cm	00170-001033
KE-613UQ	83cm	00170-001035

通気タイプ

■レギュラー/191cm ■厚さ/10cm

品番	幅	TAISコード
KE-611TQ	91cm	00170-001042
KE-613TQ	83cm	00170-001044

ドライタイプ

■ミニ/180cm ■厚さ/10cm

品番	幅	TAISコード
KE-612UQ	91cm	00170-001034
KE-614UQ	83cm	00170-001036

通気タイプ

■ミニ/180cm ■厚さ/10cm

品番	幅	TAISコード
KE-612TQ	91cm	00170-001043
KE-614TQ	83cm	00170-001045

ご利用者負担額 300単位/月

レンタル料金 3,000円/月

プレグラーマットレス

パラマウントベッド

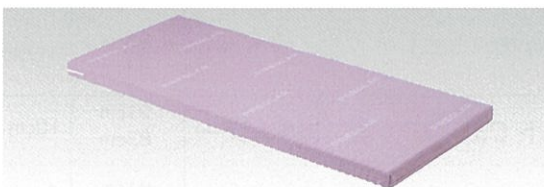

ややかため

●素材/ポリエステル繊維

■レギュラー/191cm ■厚さ/8cm ■ミニ/180cm ■厚さ/8cm

品番	幅	TAISコード	品番	幅	TAISコード
KE-551Q	91cm	00170-000159	KE-5511Q	91cm	00170-000286
KE-553Q	83cm	00170-000142	KE-5531Q	83cm	00170-000285

ご利用者負担額 200単位/月

レンタル料金 2,000円/月

ナーシングスターマットレス

西川リビング

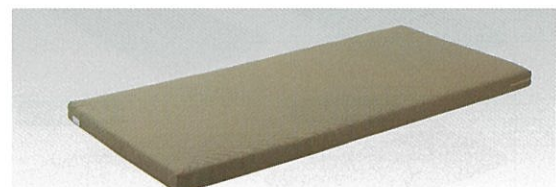

やややわらかめ

●素材/固綿 100%

■レギュラー/191cm ■厚さ/8.5cm

品番	幅	TAISコード
302862016	91cm	00109-000104
302862008	83cm	

ご利用者負担額 150単位/月

レンタル料金 1,500円/月

テルサ

●さまざまなニーズに対応し満足度を向上する“質感が選べる”標準マットレス

モルテン

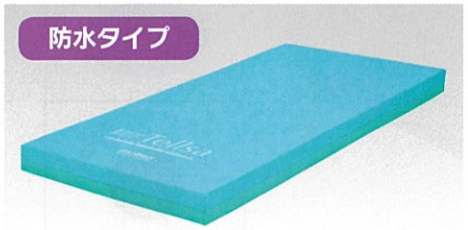

防水タイプ

やわらか しっかり



やわらか面
スリット形状



しっかり面
フラット形状

●体全体を優しくつつみ込む【やわらか面】と、体の沈み込みをおさえ寝返りのしやすい【しっかり面】の異なる質感を選ぶことができます。(リバーシブル)

●素材/ウレタンフォーム、ポリエステル繊維

■レギュラー/191cm ■厚さ/12cm

品番	幅	TAISコード
MTLS1291	91cm	00054-000204
MTLS1283	83cm	00054-000203

■ミニ/180cm ■厚さ/12cm

品番	幅	TAISコード
MTLS1291S	91cm	00054-000207
MTLS1283S	83cm	00054-000206

ご利用者負担額 300単位/月

レンタル料金 3,000円/月

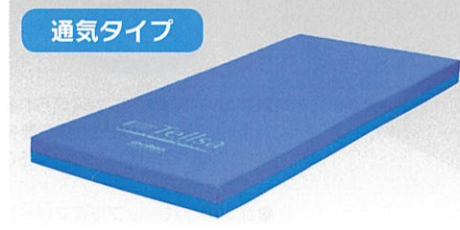

通気タイプ

やわらか しっかり

●マットレス内部は3つのインナーマットから構成されており、【やわらか面】と【しっかり面】を部分的に組み合わせ、異なる質感を選ぶことができます。(部分交換)

●素材/ウレタンフォーム、ポリエステル繊維

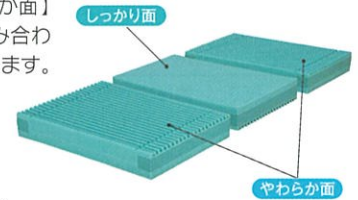

■レギュラー/191cm ■厚さ/12cm

品番	幅	TAISコード
MTLSV1291	91cm	00054-000209
MTLSV1283	83cm	00054-000208

■ミニ/180cm ■厚さ/12cm

品番	幅	TAISコード
MTLSV1291S	91cm	00054-000212
MTLSV1283S	83cm	00054-000211

ご利用者負担額

レンタル料金

ドリームエア550 ●マット厚約5cmを実現、超低床ベッドにおすすめです

オーシン

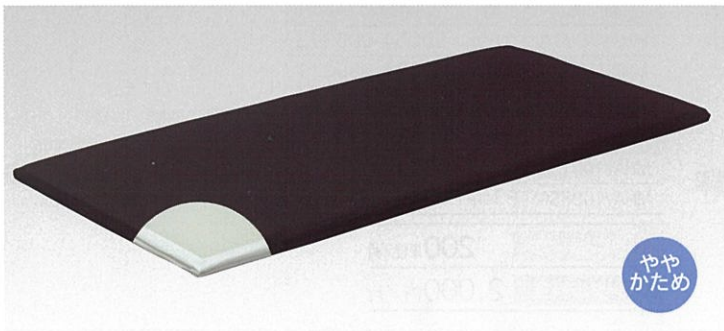

やわらか

●超低床ベッドにおすすめ

約5cm厚を実現。より効果的に超低床ベッドをご利用頂けます。

●高耐熱・耐久性 耐熱温度は約210℃

●底付きしない超薄型マットレス

約31万本(91×191cm)の縦糸で薄型でも底付きしにくい構造

●通気性抜群でムレにくい

空気の通りが非常に良く、ムレや汗を低減

●寝返りが楽な高反発

寝返りが楽な高反発マットレスなのでベッド上で自力で除圧動作が行える方に特におすすめです。

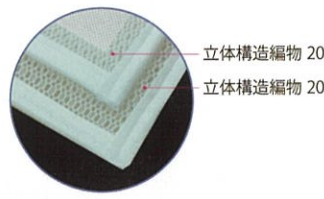
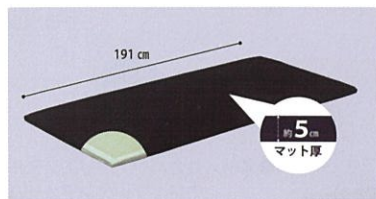

立体構造編物 20
立体構造編物 20

品番	幅	TAISコード
OS-130	91cm	01535-000033
	83cm	

●素材/ポリエステル100%

■全長/191cm

■厚さ/5.3cm

ご利用者負担額 200単位/月

レンタル料金 2,000円/月

アルファプラ すくっと (通気タイプ)

タイカ



やわらか

介護保険の特殊寝台付属品の枠内で利用できる「動作を補助し」「立ち上がりを補助し」「体圧分散効果が高く」「心地よい眠り」ができるバランスの取れたマットレスです。

■レギュラー/191cm ■厚さ/9cm ■ミニ/180cm ■厚さ/9cm

品番	幅	TAISコード	品番	幅	TAISコード
TS-SKT-A1R	91cm	00563-000021	TS-SKT-A1S	91cm	00563-000022
TS-SKT-A3R	83cm	00563-000019	TS-SKT-A3S	83cm	00563-000020

ご利用者負担額 200単位/月

レンタル料金 2,000円/月

●素材/(カバー)ポリエステル繊維(中身)シリコーンゲル/ポリウレタンフォーム



特殊寝台付属品 (マットレス)

特殊寝台付属品

ライフ

●さまざまな状態の利用者様へ自立支援と親しみのある寝心地を提供します。

モルテン

防水タイプ



かたさ調整機能

- 無段階で「かたさ」が変えられるため、利用者それぞれのご要望に応じた寝具環境を提供することができます。
- 従来のリバーシブル式マットレスのようにやわらかい面とかたい面どちらかを選ぶのではなく、身体状況に合わせて1台で通りもの「かたさ」に調整できます。
- 素材/上層部：ポリエステル繊維
中間層：ナイロンタフタ
下層部：ウレタンフォーム

■レギュラー/191cm ■厚さ/10cm

品番	幅	TAISコード
MLF91DBL	91cm	00054-000161
MLF83DBL	83cm	

■ミニ/180cm ■厚さ/10cm

品番	幅	TAISコード
MLF91SDBL	91cm	00054-000161
MLF83SDBL	83cm	

ご利用者負担額 300単位/月

レンタル料金 3,000円/月

通気タイプ



かたさ調整機能

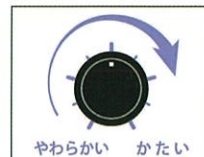

やわらかい かたい
足元側のタイヤで簡単に調整できます

■レギュラー/191cm ■厚さ/10cm

品番	幅	TAISコード
MLFV91LBL	91cm	00054-000160
MLFV83LBL	83cm	

■ミニ/180cm ■厚さ/10cm

品番	幅	TAISコード
MLFV91SLBL	91cm	00054-000160
MLFV83SLBL	83cm	

ご利用者負担額 300単位/月

レンタル料金 3,000円/月

- 素材/上層部：ポリエステル繊維
中間層：ナイロンタフタ
下層部：ウレタンフォーム

ソフィア

●長時間維持する体圧分散性能と2つの寝心地を選べるリバーシブル構造マットレス

モルテン

防水タイプ



やややわらかめ かため

- 好みのかたさで使い分けできるリバーシブル(両面)仕様。
- 汚れた時は清拭できる防水性のカバー。
- 素材/カバー表面：ウレタン合皮
カバー裏面：ポリエステル
マット：ウレタンフォーム
インナーカバー：ポリエステル

■レギュラー/191cm ■厚さ/10cm

品番	幅	TAISコード
MHA1091A	91cm	00054-000308
MHA1083A	83cm	00054-000306

■ミニ/180cm ■厚さ/10cm

品番	幅	TAISコード
MHA1091SA	91cm	00054-000309
MHA1083SA	83cm	00054-000307

ご利用者負担額 200単位/月

レンタル料金 2,000円/月

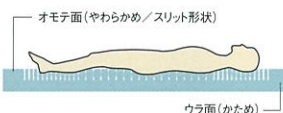

通気タイプ



やややわらかめ かため

- 好みのかたさで使い分けできるリバーシブル(両面)仕様。
- 汗や水分を素早く吸収拡散する通気カバー。
- 素材/カバー：ポリエステル
マット：ウレタンフォーム
インナーカバー：ポリエステル

■レギュラー/191cm ■厚さ/10cm

品番	幅	TAISコード
MHAV1091A	91cm	00054-000313
MHAV1083A	83cm	00054-000311

■ミニ/180cm ■厚さ/10cm

品番	幅	TAISコード
MHAV1091SA	91cm	00054-000314
MHAV1083SA	83cm	00054-000312

ご利用者負担額 200単位/月

レンタル料金 2,000円/月

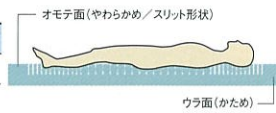

ユービーポイントマットレス

●硬さが選べるリバーシブルタイプ

ブラッツ

防水タイプ



やわらかめ

- 素材/外カバー：ポリエステル
ポリウレタンラミネート
中材：ウレタンフォーム
- 重量/レギュラー-90cm幅 6.1kg
レギュラー-83cm幅 5.7kg
ショート90cm幅 5.9kg
ショート83cm幅 5.4kg

■レギュラー/191cm ■厚さ/8cm

品番	幅	TAISコード
PD503-A9008	90cm	00631-000247
PD503-A8308	83cm	00631-000254

ご利用者負担額 100単位/月

レンタル料金 1,000円/月

通気タイプ



やわらかめ

- 素材/外カバー：ポリエステル
中材：ウレタンフォーム
- 重量/レギュラー-90cm幅 6.1kg
レギュラー-83cm幅 5.7kg
ショート90cm幅 5.9kg
ショート83cm幅 5.4kg

■レギュラー/191cm ■厚さ/8cm

品番	幅	TAISコード
PM09-A9008	90cm	00631-000464
PM09-A8308	83cm	00631-000468

ご利用者負担額 100単位/月

レンタル料金 1,000円/月

■ショート/182cm ■厚さ/8cm

品番	幅	TAISコード
PM09-A9008S	90cm	00631-000467
PM09-A8308S	83cm	00631-000469

MEMO

A series of horizontal dotted lines for writing.

床ずれ防止用具 ●選び方

寝返りや体位変換を自由に行えないなど、床ずれを予防したい方に必要になるのが、体にかかる圧力を効果的に分散する床ずれ防止用具です。床ずれ予防またはケアにお選びください。

床ずれの予防方法

■体位変換と床ずれ防止用具の使用。

仰向け、右向き、左向きと2時間毎に体位を変える。もしくは、体の状態に適した床ずれ防止用具を使用しましょう。



■栄養管理に気をつけましょう。

食事を食べやすく工夫したり、栄養バランスも考えましょう。特に、タンパク質やビタミンCを十分に摂取しましょう。



■常に清潔に保ち、刺激を避けましょう。

入浴や清拭で、皮膚を清潔に保ちましょう。寝間着や寝床も清潔にして、よく乾いたシワのないものを使いましょう。オムツもこまめに交換することでムレを防げます。



床ずれ防止用具の効果

特定部位へ集中する体の圧力を分散します。

■一般用マットレス使用の仰臥位

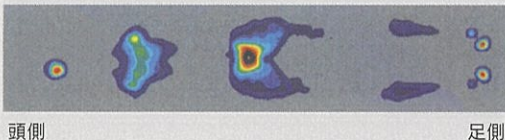

頭側

足側

■床ずれ防止用具使用の仰臥位

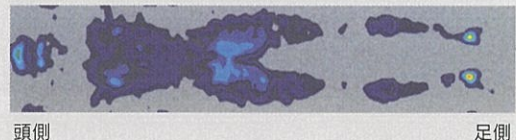

頭側

足側

接触圧

低

高

床ずれ防止用具の種類

●身体的機能が低下し自力で体位変換できない寝たきりの方



体圧分散性能が高い「エアマットレス」を優先的に選びましょう。

●ベッド上で自力で体位変換できる方



安定感や安楽性を重視する「ウレタンフォーム」を選びましょう。



圧力切替型エアマットレス

個別のリスクに応じて機能を使い分けましょう。

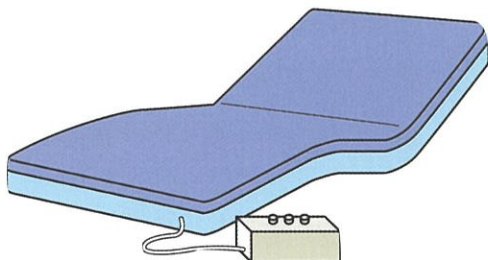

1. 骨突出部位の定期的解放

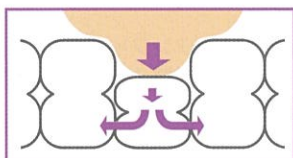

- 2. ご利用者ごとの個別の圧力管理の実現
- 3. 筋肉の圧迫解放による静脈環流の確保

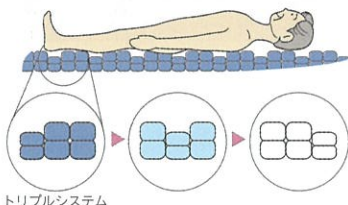

トリプルシステム

■エアマットレスの特徴

1. 骨突出部位の定期的解放

エアマットレスは身体（体重）を支える局所である骨突出部位をエアセルの膨張収縮により局所にかかる圧力の集中を継続させません。この点が、低圧ながら、常時一定の圧が加わり続けるウレタンフォームと大きく異なる機能の違いです。

2. ご利用者ごとの個別の圧力管理の実現

マイコンセンサー搭載のエアマットレスは、ご利用者に合わせた個別の圧力管理ができます。

3. 筋肉の圧迫解放による静脈環流の確保

エアセルが膨らんだり縮んだりを繰り返し、第二の心臓である筋肉を圧迫解放して静脈の環流を促します。

静止型ウレタンフォームマットレス

予防的に使いましょう。

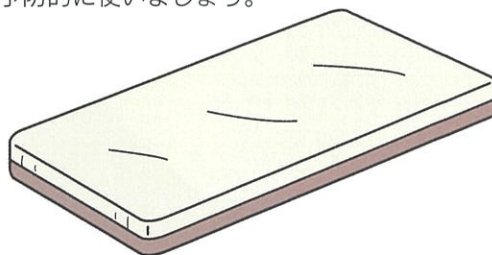

1. 安定感の実現



エアマットレスのフワフワ感（浮遊感）を嫌い、ウレタンフォームを選択するケースがあります。個別の圧力管理はできないため、リスクの高いご利用者への対応には、限界があり、床ずれの予防対策が中心となります。

■ウレタンフォームマットレスの特徴

1. 体表面に沿って広い面で体重保持

ウレタンフォームは発泡素材であるウレタンフォームを体重で押し潰し、容積を変化させて体表面に追従させて広い受圧面積で身体を支えることにより、体圧を分散するものです。

2. ある程度限定されたご利用者に対応

ウレタンフォームは素材の組合せ、厚みなど予め設定されたご利用者に限定して使用され、個別のご利用者に対応した圧力調整は不可能です。

3. 必要となる熱対策、ムレ対策

肌が密着し、ウレタンフォームに沈みこむので、ムレたり熱がこもるといった現象が発生します。



床ずれ防止用具

アマンダ

モルテン

床ずれ防止用具



除圧性能を大幅に向上させ、利用者様の体を優しく傾ける「3D 除圧」と万が一の時に素早く通知する「お知らせ機能」を搭載した高機能エアマットレス

素材/マット：ウレタンフィルム
フィッティング層・底着き防止層：高耐久ウレタンフォーム
カバー：ウレタン合皮

1 究極の床ずれ対策を実現した『3D 除圧』

次元 1：たて除圧

次元 2：よこ除圧

次元 3：傾き除圧



2 ベッドまわりの安全・安心を追求した『お知らせ機能』

マットレスにセンサーを内蔵し、夜間の利用者様の起き上がりやベッドからのずり落ち（転落の可能性）を検知すると、専用のワイヤレス受信機を通じてお知らせします。



マットレスが検知



専用のワイヤレス受信機にお知らせ



夜間でもすぐ対応することができます

■レギュラー/193cm ■厚さ/14cm				■ショート/182cm ■厚さ/14cm				ご利用者負担額
品番	幅	重量	TAISコード	品番	幅	重量	TAISコード	
MAMA91	91cm	11kg	00054-000436	MAMA91S	91cm	10.5kg	00054-000438	レンタル料金
MAMA83	83cm	10kg	00054-000435	MAMA83S	83cm	9.5kg	00054-000437	

利楽

電源コードを差し込むだけで、床ずれ防止機能がスタート。
操作不要の全自動エアマットレス。



i-fitting (硬さ自動運転機能)

体重・体型・背角度を自動運転で調整します。

● 簡単操作

タッチ式ボタンを採用した操作パネル

※ カスタマイズの必要がなければ操作は不要です。

● 安全・安心

停電時もエアを保持

電気の供給が途絶えると、自動でエアの漏出を防ぎ、約2週間はマットレス内のエアを保持。



● 快適な寝心地を

エアマットレス特有の凸凹感を和らげる
トップクッション&背上げ時のずれ力を
軽減するグライドシート。

エアマットレスに新登場！ニット生地の
通気カバー。



端座位をとったり体位変換を
行う際は操作パネルの操作で
ワンタッチ切替。

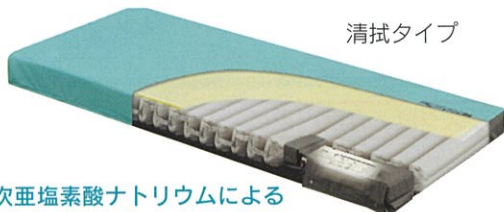

清拭タイプ

次亜塩素酸ナトリウムによる
清拭消毒に対応する耐薬品性防水カバー。



通気タイプ

取り外して洗浄できる
通気/通水カバー。

【通気タイプ】

■レギュラー/191cm ■厚さ/13cm

品番	幅	TAISコード
KE-971T	91cm	00170-001069
KE-973T	83cm	00170-001071

■ミニ/180cm ■厚さ/13cm

品番	幅	TAISコード
KE-972T	91cm	00170-001070
KE-974T	83cm	00170-001072

ご利用者負担額

レンタル料金

【清拭タイプ】

■レギュラー/191cm ■厚さ/13cm

品番	幅	TAISコード
KE-971S	91cm	00170-001065
KE-973S	83cm	00170-001067

■ミニ/180cm ■厚さ/13cm

品番	幅	TAISコード
KE-972S	91cm	00170-001066
KE-974S	83cm	00170-001068

ご利用者負担額

レンタル料金

リンクケーブルE

対象となるベッドと接続してさらに便利に使えます。



●パワーリンク ベッドからの電源供給でエアマットレスのコード不要に。

●背ぬき

背上げや背下げの動作後に、背中がマットレスに貼り付いて皮膚が引っ張られる状態を解消するため、短時間でエアセルの空気を出し入れして、上体部をマットレスから浮かせます。

●E-ストレッチ

背上げ動作後、マットレスが下方方向に向かないように、エアを急速注入。身体の「ずれ」と「圧迫感」を軽減します。

品番	TAISコード
KE-97CQ	00170-001073

ご利用者負担額

レンタル料金



床ずれ防止用具

ビッグセルインフィニティ/ビッグセルインフィニティプラス 床ずれ発生リスク度/重度

ケーブル

●ベッドの背上げと連動するマット内圧自動調整機能がついた高性能エアマットレス。安心な停電対策機能付き。

床ずれ防止用具



自動ヘッドアップ対応機能



- ベッドの背上げ角度に連動し最適なマット内圧に自動調整
- 圧迫感の少ない背上げ姿勢底づきを防止

個別ケア対応モード

- 拘縮対応モード**
拘縮の方の寝姿勢保持と体圧分散を行います。
- 微波動モード**
術後の安静保持が必要な方に、体圧分散と寝心地を両立させます。
- クイックハードモード**
ベッド上のケアを行う際に、安定床面を確保します。

停電対策機能

- 停電時マット全体の内圧を約14日間保持
- 電気復旧後は元の設定値が自動復帰するメモリ機能付き

ecoモード

- 最大約20%節電

安全

■レギュラー/191cm
■厚さ/17cm

品番	幅	TAISコード
CR-555	90cm	00206-000074
CR-550	84cm	

■ショート/180cm
■厚さ/17cm

品番	幅	TAISコード
CR-557	90cm	00206-000074
CR-553	84cm	

■レギュラー/191cm
■厚さ/17cm (足元のみ厚さ18cm)

品番	幅	TAISコード
CR-565	90cm	00206-000076
CR-561	84cm	

■ショート/180cm
■厚さ/17cm (足元のみ厚さ18cm)

品番	幅	TAISコード
CR-567	90cm	00206-000076
CR-563	84cm	

ご利用者負担額 700単位/月

レンタル料金 7,000円/月

ご利用者負担額 900単位/月

レンタル料金 9,000円/月

ネクサス R / ネクサス R プラス

床ずれ発生リスク度/軽度~重度

ケーブル

●ワンタッチで使用できる「かんたんモード」を搭載。

幅広い療養者や状態の変化に対応できる高性能マルチタイプエアマットレス。



プロモーションビデオをご覧ください。

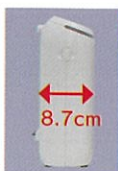

スリム設計

- マットの厚み12cm。ポンプも奥行き8.7cmのスリム設計。



クイックハードモード

- 約3分でエアマットレス全体をかたくします。安定床面が必要なシーンに迅速に対応します。

停電対策機能付

自動ヘッドアップ対応機能付

■レギュラー/191cm
■厚さ/12cm

品番	幅	TAISコード
CR-663	90cm	00206-000083
CR-660	84cm	00206-000082

■ショート/180cm
■厚さ/12cm

品番	幅	TAISコード
CR-667	90cm	00206-000085
CR-665	84cm	00206-000084

<プラス仕様>

■レギュラー/191cm
■厚さ/12cm (足元のみ厚さ13cm)

品番	幅	TAISコード
CR-673	90cm	00206-000089
CR-671	84cm	00206-000088

■ショート/180cm
■厚さ/12cm (足元のみ厚さ13cm)

品番	幅	TAISコード
CR-677	90cm	00206-000091
CR-675	84cm	00206-000090

ご利用者負担額 600単位/月

レンタル料金 6,000円/月

ご利用者負担額

レンタル料金

オスカー ハイブリッドタイプ

モルテン



様々な身体状況の利用者様へのケアに最適な特性で対応する、人の手で行うような優しい自動体位変換機能を備えた高機能エアマットレス。

体圧分散式マットレスに求められる特性を備えています。

体圧分散性能	除圧性能	すれ力対策	寝心地	座位安定性	むれ対策	ひえ対策	体位変換
体圧分散式マットレスの基本特性			QOL 特性				+α

①国内最高レベルの体圧分散性能

体と接触するマイクロエアセルは表面をフラット（平ら）にすることで体圧分散性能を向上しています。

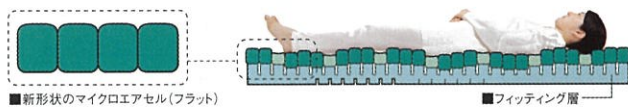

■新形状のマイクロエアセル(フラット)

■フィッティング層

床ずれ発生リスク度/軽度～重度

②優れた除圧性能

「安定重視」と「除圧重視」の2種類の圧切替モードにより、優れた除圧性能を発揮します。



③優れたすれ力対策性能

「背上げモード」「リハビリモード」にすると背抜き・圧抜き動作を行い、背中にかかる苦しさを緩和します。

④寝心地の向上

マイクロエアセルがマットレスに寝た際の心地よさを向上し、フィッティング層が寝返り等の動きやすさを向上しています。

⑤生活動作のための安定性と安全性

マットレス下部と両サイドの安定支持フォームが、マットレスの安定性と安全性を高めています。



⑥寝床内のむれ対策

寝床内の湿った空気を対策します。

⑦寝床内のひえ対策

エアセルが冷たい外気で冷やされないように常温を維持します。

⑧優しい体位変換

やさしく体を傾ける自動体位変換を行います。利用者様の安眠を妨げず介護者の負担も軽減します。



■レギュラー/193cm ■厚さ/17cm		
品番	幅	TAISコード
MOSC91	91cm	00054-000137
MOSC83	83cm	
■ショート/182cm ■厚さ/17cm		
品番	幅	TAISコード
MOSC91S	91cm	00054-000137
MOSC83S	83cm	
ご利用者負担額		1,000単位/月
レンタル料金		10,000円/月

グランデ

モルテン



- マットレス上部のマイクロエアセルにより、体圧分散性能を向上しています。
- マイクロエアセルとフィッティング層、2つの層で交互に圧切替を行うダブル圧切替方式により、優れた除圧性能を発揮し、特に局所（骨突出部、仙骨部、かかとなど）の圧迫対策に適しています。
- ポンプ操作パネルに利用者様の7つの項目を入力すると、自動で身体状況にあった条件（マットレスのかたさ、動作、厚さ、除湿レベル）が設定されます。
- 介護状況に応じて一時的な設定（リハビリモード、背上げモード、強力除湿モード、ボタンロック）も可能です。

床ずれ発生リスク度/軽度～重度

身体状況に合わせて最適な使用状態を自動で設定する床ずれ対策と安全対策に優れた高機能エアマットレス



■ダブル圧切替



■ポンプと操作パネル

■レギュラー/191cm ■厚さ/18cm・13cm		
品番	幅	TAISコード
MGRA91	91cm	00054-000347
MGRA83	83cm	00054-000345
ご利用者負担額		900単位/月
レンタル料金		9,000円/月

床ずれ防止用具



床ずれ防止用具

エバープラウド (ドライタイプ)

パラマウントベッド

Ever Proud

静止型で最高クラスの体圧分散性とずれ軽減機能で床ずれ防止をサポートするリバーシブルマットレス。

床ずれ防止用具



静止型マットレス最高レベル

体圧分散性

独自生地「グライドシート」による

ずれ防止

新素材「さらフェース」による

蒸れ軽減

独自の生地「グライドシート」が背あげ時にかかるずれ力を軽減

マットレスのクッション材を、独自に開発した「グライドシート」で包むことで、カバーとクッション材とを滑りやすくしています。背あげ時には、カバーを滑らせることで背部や踵部に生ずるずれ力を軽減します。逆に臀部は滑りにくい構造とし、臀部をしっかり支えて骨盤を起こしやすくすることで、姿勢のくずれを抑えます。

体圧分散

ずれ軽減

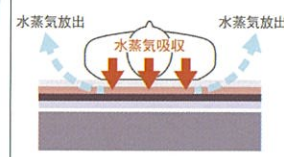
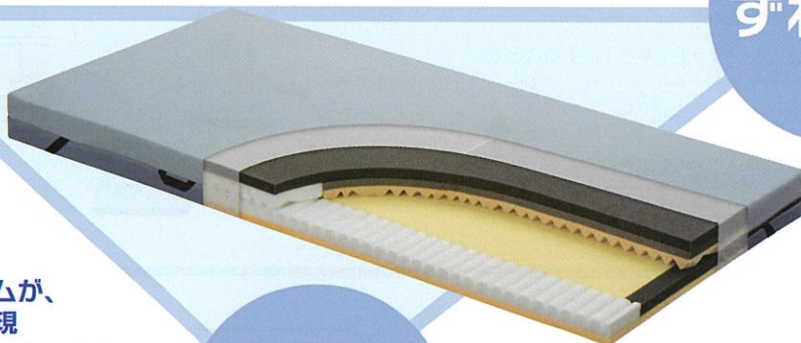

5層のウレタンフォームが、優れた体圧分散性を実現

弾力性の異なるウレタンフォームを5層に組み合わせ、エクストラソフト面では静止型マットレス最高レベルの体圧分散性を発揮します。反対側のソフト面は、反発性を高め、体圧分散性と動きやすさを両立しています。利用者様のADLなどの床ずれリスクに応じて、使い分けることが出来ます。エクストラソフト面の最上層は非常にやわらかく、体圧分散性の高さに加えて身体への当たりが心地よく感じられるように配慮しています。

蒸れ軽減



新素材「さらフェース」が蒸れを軽減し、床ずれ防止と、快適な就寝環境をサポート

新素材「さらフェース」が水分の浸入を防ぎながら、身体とマットレスの間に発生する水蒸気（蒸れ）をカバー表面で吸収します。吸収した水蒸気は、身体が接触していない部分から放出します。蒸れを軽減することで、床ずれ要因の1つの皮膚潤滑にも配慮、床ずれ防止と快適な就寝環境をサポートします。

利用者様の安全性・快適性に配慮した機能

- 背あげ・膝あげへの追従性を向上させるカーブフィットライン
- 端座位姿勢を安定させやすいサイドエッジ
- 背あげ時にマットレス自体のずり落ちを軽減するストッパー
- シーツを簡単に固定できるシーツストッパー



MRSA
抗菌加工



消臭加工
(エクストラソフト部のみ)



難燃加工



耐薬品性カバー



吸放湿性カバー

■レギュラー／191cm ■厚さ／13cm ■ショート／180cm ■厚さ／13cm

品番	幅	TAISコード	品番	幅	TAISコード
KE-621UQ	91cm	00170-000966	KE-622UQ	91cm	00170-000967
KE-623UQ	83cm	00170-000968	KE-624UQ	83cm	00170-000969

ご利用者負担額 500単位/月

レンタル料金 5,000円/月

アルファプラ L

タイカ



高弾力で動きやすい

上層と中層に柔らかめの高弾性無膜ウレタンフォームを、下層に硬めの高弾性無膜ウレタンフォームを使用しています。三層が適度な弾力で身体を押し上げるため、寝返り、起き上がり、ベッドから立ち上がるといった一連の動作をサポートします。

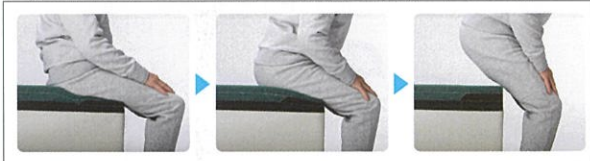

底付き防止と安全性を確保するアルファゲル



中層のマットレスの腰部にアルファゲルが入っています。背あげ時、アルファゲルがお尻を支えて安定させ、底付きを防ぎます。

身体を沈み込ませて体圧分散

「アルファプラ L」は上層と中層に高弾性無膜ウレタンフォームを使用し、さらにアルファゲルを組み合わせることで、床ずれが心配になり始めた方に適した体圧分散を行います。

快適性を伴う無膜ウレタンフォーム

熱がこもりにくくさわやか

新開発の無膜ウレタンフォームが熱をすばやく放散し、暑さを軽減します。従来のウレタンフォームマットレスに比べ、熱の放散性能が30%以上向上しました（撥水・防水カバータイプでの比較）。

丸洗いできて、乾燥も早い

無膜ウレタンフォームは水抜けもよく、マットレス専用の洗浄乾燥工程において、乾燥時間が従来品に比べ1/9に短縮されました。軽量なので干すのもラクです。

撥水・防水カバータイプ

■レギュラー／195cm ■厚さ／10cm

品番	幅	TAISコード
MB-LW1R	91cm	00563-000103
MB-LW3R	83cm	00563-000101

■ショート／181cm ■厚さ／10cm

品番	幅	TAISコード
MB-LW1S	91cm	00563-000104
MB-LW3S	83cm	00563-000102

ご利用者負担額 500単位/月

レンタル料金 5,000円/月

通気カバータイプ

■レギュラー／195cm ■厚さ／10cm

品番	幅	TAISコード
MB-LA1R	91cm	00563-000093
MB-LA3R	83cm	00563-000091

■ショート／181cm ■厚さ／10cm

品番	幅	TAISコード
MB-LA1S	91cm	00563-000094
MB-LA3S	83cm	00563-000092

ご利用者負担額 500単位/月

レンタル料金 5,000円/月

フィール

●利用者様それぞれに適した体圧分散性能と優しい触感の寝心地を提供します。

モルテン



ハイブリッド構造

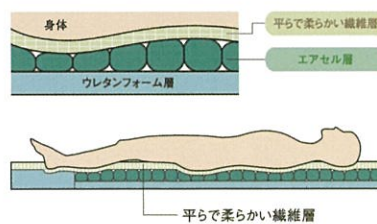

■レギュラー／193cm ■厚さ／13cm

品番	幅	TAISコード
MFEL91	91cm	00054-000159
MFEL83	83cm	

■ショート／182cm ■厚さ／13cm

品番	幅	TAISコード
MFEL91S	91cm	00054-000159
MFEL83S	83cm	

耐久分散性能 ずれ力対策 寝心地 座位安定性 安全・衛生対策

ご利用者負担額 500単位/月

レンタル料金 5,000円/月

フィールは体圧分散式マットレスに求められる5つの特性を備えています。

- エアセル層が、利用者様の体重や体型に合わせて最適な圧に自動調節し、体重が軽くても重くても一定の体圧分散性能を確保することができます。
- 安定した体圧分散性能が確保できるため、疼痛の人にも安心してお使いいただけます。
- 平らで柔らかい繊維層は、布団のような優しい触感で寝心地を高めており、腰痛やリウマチなどで痛みに敏感な人にも安心してお使いいただけます。ふわふわ感がなく寝返りもしやすくなっています。



床ずれ防止用具

床ずれ防止用具

アクアフロート（通気タイプ）

●背をあげたときの臀部の体圧分散に優れたマットレス

パラマウントベッド

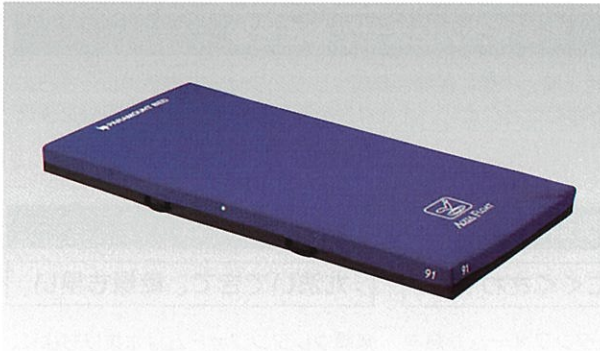

●体圧分散性能の秘密は、マットレス中央部（臀部）に埋め込まれたアクアセル。アクアセルが、背をあげたときの臀部をやさしく包み込み、優れた体圧分散性能を発揮します。

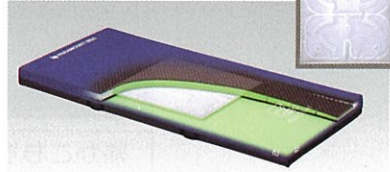

■レギュラー／191cm ■厚さ／12cm		
品番	幅	TAISコード
KE-841Q	91cm	00170-000507
KE-843Q	83cm	00170-000508

■ミニ／180cm ■厚さ／12cm		
品番	幅	TAISコード
KE-8411Q	91cm	00170-000511
KE-8431Q	83cm	00170-000512

ご利用者負担額 400単位/月

レンタル料金 4,000円/月

●通気性に優れ、洗浄できるニットカバータイプ

- 中央部に「アクアセル」を埋め込んだ構造
- 12cm厚さで優れた体圧分散性能を実現
- 側地（トップ）には伸縮性に優れた生地を使用
- 上半身・臀部・かかとの各部位に適した構造
- 端座位が安定しやすい固めのサイドエッジ
- 持ち運びのしやすいハンドル付き

ディンプルマットレス

ケーブ

●ディンプル形状により、静止型ながら、かかとや骨突出部位の局所圧を部分解放できるマットレス。

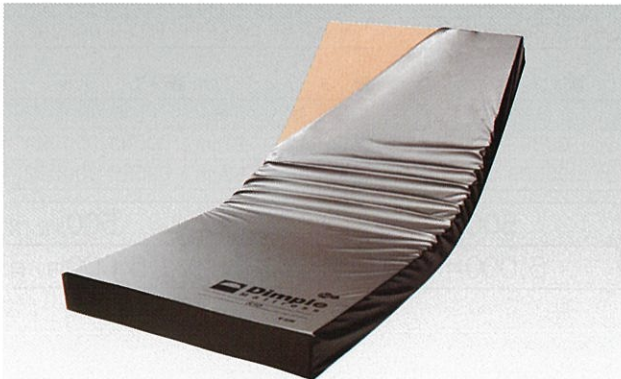

体重バランスに合わせた体圧分散と寝姿勢を保持



●身体の部位に合わせてディンプルの深さを調整。背骨のSラインを保持し理想的な寝姿勢を実現します。

■レギュラー／191cm ■厚さ／12cm

品番	幅	TAISコード
CR-541	90cm	00206-000070
CR-540	83cm	

■ショート／180cm ■厚さ／12cm

品番	幅	TAISコード
CR-543	90cm	00206-000070
CR-542	83cm	

ご利用者負担額 400単位/月

レンタル料金 4,000円/月

骨突出部位に対応

●ディンプル形状が変形し、圧の部分解放



寝返りしやすい安定感

●表面は広い接触面積で身体を支え、高い安定感を実現



端座位がとりやすい

両端の高硬度アクティフフレーム構造により、安定した端座位を取れます



背上げ時の底つき・すれに対応

ディンプル形状が背上げ時の圧迫感やすれを軽減3層構造が底つきを防止



体位変換器

セオリ

モルテン

Aタイプ (まくら型)



Aタイプ (まくら型)

- サイズ/幅68×奥行32
- 材質/クッションビーズ/オレフィン系エラストマー
アウターカバー/綿+ポリエステル
インナーカバー/ポリエステル
- 重量/約2.4kg

品番	TAISコード
MTYA	00054-000112

ご利用者負担額	100単位/月
レンタル料金	1,000円/月

Bタイプ (スネーク型)



- サイズ/幅141×奥行23
- 材質/クッションビーズ/オレフィン系エラストマー
アウターカバー/綿+ポリエステル
インナーカバー/ポリエステル
- 重量/約3.1kg

品番	TAISコード
MTYB	00054-000113

ご利用者負担額	100単位/月
レンタル料金	1,000円/月

トレイースライドシート

東レ



- サイズ/シート: 120×75cm
収納袋: 19.5×29cm
- 材質/シート生地: ナイロン100%
(制菌加工 マックスベック®使用)
収納袋: ポリエステル100%
- 重量/シート: 約124g
収納袋: 約40g

3層構造による
抜群のスライド性。
360°自在に移動、
体位変換も。

品番	TAISコード
TES-100	00947-000001

ご利用者負担額	100単位/月
レンタル料金	1,000円/月

テイコブ移乗用介助ベルト

幸和製作所

移乗介助をしっかりとアシストします



品番	TAISコード
AB31	00030-000142

ご利用者負担額	
レンタル料金	



- サイズ/幅12×長さ135cm
- 適応胴囲/約60~130cm
- 材質/本体:(外側)ナイロン
(内側)ポリエステル/塩化ビニール
持ち手:ポリプロピレン/ポリウレタン
バックル:POM ポケット:PVC

ウェルピー HC



ウェルピーHC

ホームケア

フィットिंगしやすさと
耐久性を高めました

ハーティーケア

やさしく体位変換できます

ハイケア

体重を広く分散できます

体圧分散性能をアップ

四肢拘縮、円背の方の場合 被験者: 男性 168cm 70kg

●マットレスのみ
接触面積が小さい/膝・かかとに体重が集中している

●マットレス+ポジショニング
接触面積が大きくなる

従来の品

ウェルピーHC



- ジャンボ
- 幅73×長73cm ■重量2.4kg

品番	TAISコード
PC-HC-J1	00563-000073

ご利用者負担額	
レンタル料金	



- ピロー
- 幅30×長80cm ■重量0.8kg

品番	TAISコード
PC-HC-P1	00563-000080

ご利用者負担額	
レンタル料金	



- ウェーブ
- 幅75×長65cm ■重量1.1kg

品番	TAISコード
PC-HC-W1	00563-000076

ご利用者負担額	
レンタル料金	



- ウェーブ(ロング)
- 幅75×長80cm ■重量1.5kg

品番	TAISコード
PC-HC-W2	00563-000081

ご利用者負担額	
レンタル料金	

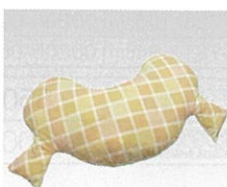

- ブーメラン (大)
- 幅50×長90cm ■重量1.3kg

品番	TAISコード
PC-HC-B1	00563-000074

ご利用者負担額	
レンタル料金	



- ブーメラン (小)
- 幅44×長74cm ■重量0.8kg

品番	TAISコード
PC-HC-B2	00563-000075

ご利用者負担額	
レンタル料金	

■材質/中身:ウレタンフォーム・ナイロン 生地:ポリエステル100%

体位変換器



スモールチェンジ ラグーナ/ラグーナプラス

床ずれ発生リスク度/軽度～重度

ケーブル

SMALL CHANGE

LAGUNA

自動で小さな体位変換を頻回に行う



スモールチェンジ機能

15分毎に小さな体位変換を自動で繰り返す「スモールチェンジ機能」により快適な眠りを実現し、時間を問わずサポートを求められる介護者の負担を軽減します。



プロモーションビデオ
をご覧いただけます



●体重設定 :20kg ~ 120kg



●体重設定 :20kg ~ 120kg

体位変換器

スモールチェンジ機能

- 骨盤を中心に対角線上の小さな体位変換を約 15 分間隔で行うシステムです

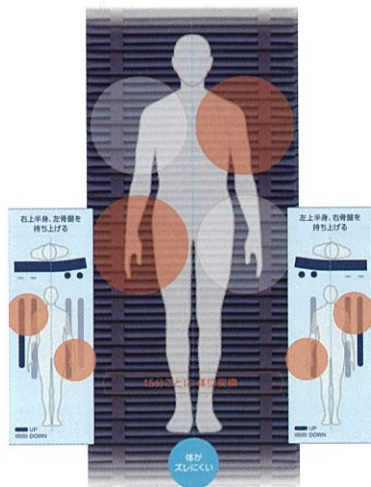

自動ヘッドアップ対応機能

- ベッドの背上げ角度に連動し最適なマット内圧に自動調整
- 圧迫感の少ない背上げ姿勢底づきを防止
- 背上げ角度が 30° を超えるとスモールチェンジが自動オフ



使いやすい操作パネル

- クイックハードモード搭載
- かんたんモード (40 ~ 60kg)



停電対策機能

- 停電時マット全体の内圧を約 14 日間保持
- 電気復旧後は元の設定値が自動復帰するメモリ機能付き

メモリ 機能

停電対策機能付き

安全

<スモールチェンジ ラグーナ>

- レギュラー/192cm
- ショート/180cm
- 厚さ/13.5cm
- 厚さ/13.5cm

品番	幅	TAISコード	品番	幅	TAISコード
CR-703	90cm	00206-000103	CR-707	90cm	00206-000105
CR-700	84cm	00206-000102	CR-705	84cm	00206-000104

ご利用者負担額 850単位/月

レンタル料金 8,500円/月 非課税

<スモールチェンジ ラグーナプラス>

- レギュラー/192cm
- ショート/180cm
- 厚さ/13.5cm (足元のみ厚さ 14.5cm)
- 厚さ/13.5cm (足元のみ厚さ 14.5cm)

品番	幅	TAISコード	品番	幅	TAISコード
CR-723	90cm	00206-000108	CR-727	90cm	00206-000110
CR-721	84cm	00206-000107	CR-725	84cm	00206-000109

ご利用者負担額 850単位/月

レンタル料金 8,500円/月 非課税



車いすの種類

ご利用者に必要な機能を選びましょう。

● 自走用車いす

利用者が自分でこいで進めるように、後輪にハンドリムがついています。介助用と比べると大きいので、使用場所での通路幅や、車に乗せる必要性の有無など確認しましょう。

● 介助用車いす

介護者が後ろから操作するタイプの車いすです。自走用よりもコンパクトなので折りたたんで持ち運ぶことが多い介護者には便利です。

● 6輪車

6輪になることで駆動輪（普通の車いすでいう後輪）が座面の真下にくるので、操作が容易になります。小回りが利き、曲がり角のある通路などでも操作がしやすいというメリットがあります。

● ティルト・リクライニング車いす

座面と背もたれが連動して角度調整ができる機能を「ティルト」といい、背もたれの角度調整ができる機能を「リクライニング」といいます。座位によるお尻や太ももなどにかかる体重を背中や腰に分散できます。座位姿勢を保てない場合にも便利です。

● 電動車いす

バッテリーやモーターが搭載され、手元のコントローラーを使って操作する車いすです。自分で操作は難しいが指先がしっかり動かせる人に最適です。介護者の押す力が小さくても動かせるアシストタイプやハンドルで操作するハンドルタイプもあります。

● 電動車いすを安全に運転していただくために

- 電動車いすは、道路交通法では、「歩行者」として扱われます。使用に際しては、免許不要です。
- 走行に慣れるまでは安全な広い場所で、前進・8字走行・後退・方向転換・幅寄せなど十分に練習しましょう。
- 初めて道路に出るときには、介護者と一緒に走行しましょう。
- スピードの出し過ぎには十分に注意しましょう。

選ぶときのポイント

シートの高さ、幅、奥行き、肘掛けや背もたれの高さなどに気をつけましょう。

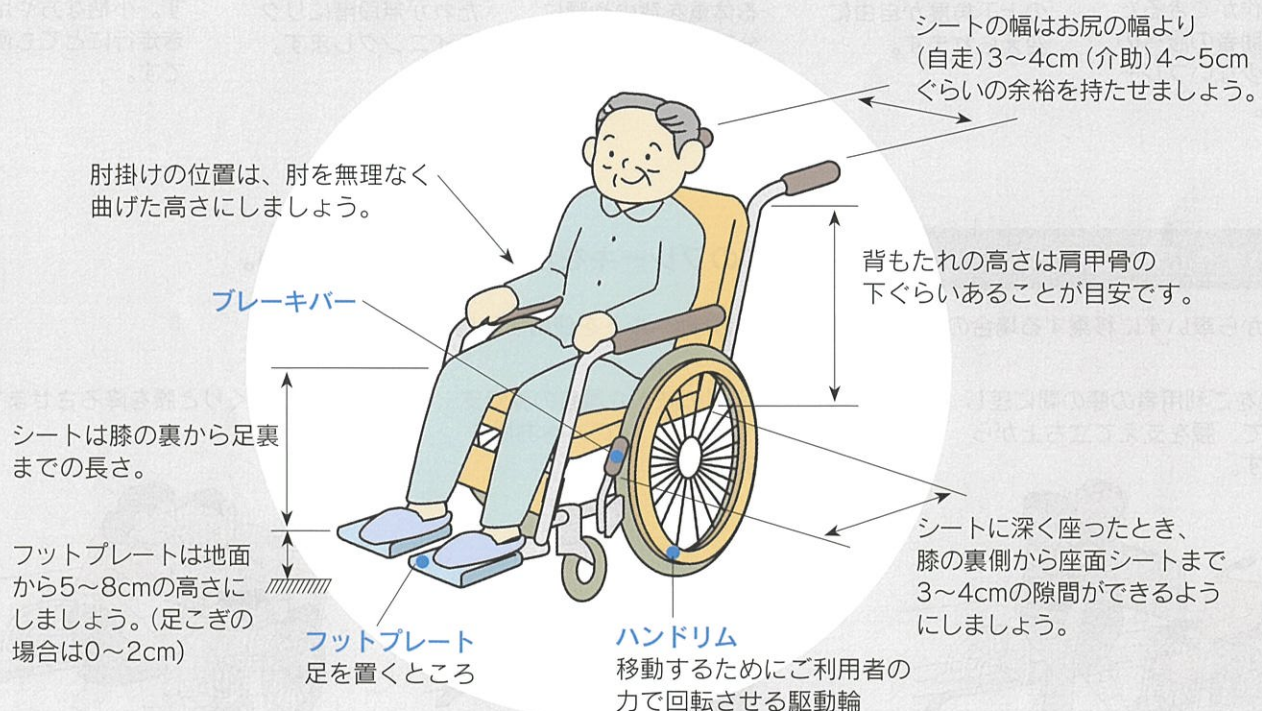

※ 上記の数値はあくまで目安です。実際にレンタルする際は利用者が車いすに乗り、実際の乗り心地などを確認しましょう。

車いす



車いすの機能

車いすによって、便利な機能が付いています。



介助ブレーキ
安定した制動力が得られるブレーキです。



背折れジョイント
簡単に手押しハンドルを折りたたむことができます。



座面高モジュール
身体状況や使用環境の変化に応じて、座面高を調整することが出来ます。



クッションキャスト
乗り心地に配慮したキャストです。



ワンタッチソフトシート
背・座のソフトシートを簡単に取り外すことができます。



スイングアウト
フットプレートが外に開いたり、取り外せるので移乗のときなどに便利です。



ウイング
ワンタッチで肘掛けを後方にはね上げることが出来ます。ベッドなどへの移乗の際、肘掛け部分が邪魔になりません。



テンション調整式シート
シーティングの心地よさを追求し、生み出された調整式シートです。



高さ調整式アームサポート
ご利用される方に合わせて、アームサポートの高さを調節できます。



ノーパンクタイヤ
チューブがないため、パンクの心配がないタイヤです。



足踏み連動式駐車ブレーキ
足で操作ができるため、介助者の腰への負担が少ないブレーキです。



エレベーター
左右独立して、脚部の上下角度が自由に変わります。



ティルト
お尻、太ももにかかる体重を背中や腰に分散でき、前ずれ防止にもなります。



リクライニング
手元の操作で、背もたれが無段階にリクライニングします。



低座面仕様
座面が低い車いすです。小柄な方や足こぎ走行にとっても便利です。

車いすへの移乗

車いすのブレーキをかけて行ってください。

ベッドから車いすに移乗する場合のチェックポイント（介助ベルトを使用する場合）

1. 片足をご利用者の膝の間に差し込んで、腰を支えて立ち上げさせます。



車いすは真横ではなく 30 度くらい斜めにつけておきましょう。

2. ご利用者の膝を介護者の膝で支えながら、車いすの方へお尻を向けます。



「一、二の三」と声をかけながら、ご利用者にも協力してもらいましょう。

3. ゆっくりと腰を降ろさせます。



カルティマ

ミキ

カルティマ
Carutima®

安心は借りられる。



座幅：40cm
前座高：43.5cm

- 自走型 ■重量 / 11.2kg
- ワンハンドブレーキ
- 駆動輪 / 22インチ軽量ハイポリマータイヤ
- 採用色 / グリーン・ピンク



品番	TAISコード
CRT-7	00122-000572

ご利用者負担額 600単位/月

レンタル料金 6,000円/月 非課税



座幅：40cm
前座高：43.5cm

- 介助型 ■重量 / 10.5kg
- ワンハンドブレーキ
- 駆動輪 / 14インチ軽量ハイポリマータイヤ
- 採用色 / グリーン・ピンク



品番	TAISコード
CRT-8	00122-000574

ご利用者負担額 600単位/月

レンタル料金 6,000円/月 非課税

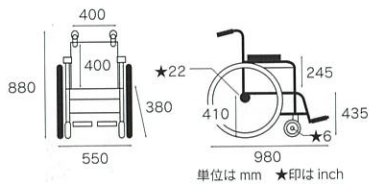

折りたたみ寸法 (mm)	
全長	930
全高	705
全幅	320

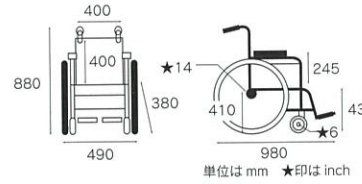

折りたたみ寸法 (mm)	
全長	880
全高	705
全幅	250

片手で両側ブレーキ!! まさかのワンアクション!!だから簡単で安心



移乗時、
ベッドやドアで
手が入らず
片側だけしか
ブレーキをかけないとき
ありませんか？



好きな時に
7cm 延長



ブレーキのかけ忘れを防いで転倒を防止。

スキット 200B

ミキ

スキット 400B

ミキ



座幅：40cm
前座高：43.5cm

- 介助型 ■重量 / 16.6kg
- ノンバックブレーキ
- 専用クッション標準装備 (厚さ：40mm)
- フィットネスグリップ
- 反射板付き主輪
- 取り外しできる背ポケット
- レンタル採用色：ブラウン



品番	TAISコード
SKT-200B	00122-000532

ご利用者負担額 650単位/月

レンタル料金 6,500円/月 非課税

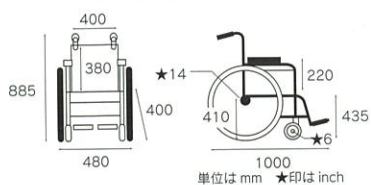

座幅：40cm
前座高：43.5cm

- 自走型 ■重量 / 18.1kg
- ノンバックブレーキ
- フィットグリップハンドリム
- 専用クッション標準装備 (厚さ：40mm)
- フィットネスグリップ
- 反射板付き駆動輪
- 取り外しできる背ポケット
- レンタル採用色：ブラウン



品番	TAISコード
SKT-400B	00122-000531

ご利用者負担額 650単位/月

レンタル料金 6,500円/月 非課税

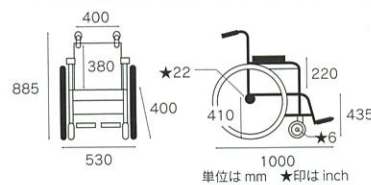

車いす

ハイポリマータイヤ仕様のスタンダードタイプ

BAL-1

ミキ



座幅：40cm
前座高：43.5cm

- 自走行
- 重量 / 12.7kg
- 折りたたみ寸法 / 全長 950 × 全高 660 × 全幅 330mm
- レンタル採用色 / ブルー



品番	TAISコード
BAL-1	00122-000451

ご利用者負担額 300単位/月

レンタル料金 3,000円/月 非課税

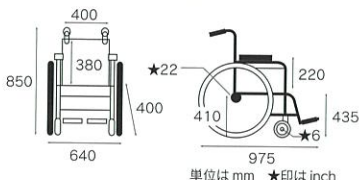

BAL-2

ミキ



座幅：40cm
前座高：46.0cm

- 介助用
- 重量 / 11.4kg
- 折りたたみ寸法 / 全長 870 × 全高 680 × 全幅 265mm
- レンタル採用色 / ブルー



品番	TAISコード
BAL-2	00122-000452

ご利用者負担額 300単位/月

レンタル料金 3,000円/月 非課税

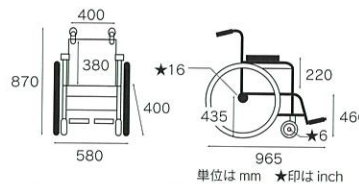

座面高の調整ができるウイング・スイングアウト車いす

BAL-5

ミキ



座幅：40cm
前座高：40・42.5・45cm

- 自走行
- 重量 / 15.4kg
- 折りたたみ寸法 / 全長 945 × 全高 660・685・710mm × 全幅 310mm
- レンタル採用色 / ブルー



品番	TAISコード
BAL-5	00122-000471

ご利用者負担額 500単位/月

レンタル料金 5,000円/月 非課税

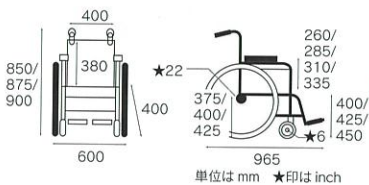

BAL-6

ミキ



座幅：40cm
前座高：40・42.5・45cm

- 介助用
- 重量 / 13.9kg
- 折りたたみ寸法 / 全長 880 × 全高 660・685・710mm × 全幅 250mm
- レンタル採用色 / ブルー



品番	TAISコード
BAL-6	00122-000472

ご利用者負担額 500単位/月

レンタル料金 5,000円/月 非課税

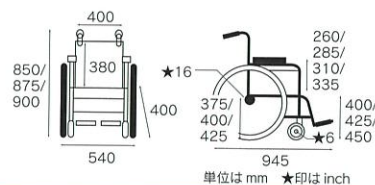

低座面仕様で小柄な方や足こぎされる方にぴったりの車いす

BAL-9

ミキ



座幅：40cm
前座高：35・37.5・40cm

- 自走行
- 重量 / 16.5kg
- 折りたたみ寸法 / 全長 940 × 全高 640 ± 25mm × 全幅 330mm
- レンタル採用色 / ブルー
- クッション厚さ / 60mm



品番	TAISコード
BAL-9	00122-000483

ご利用者負担額

レンタル料金 非課税

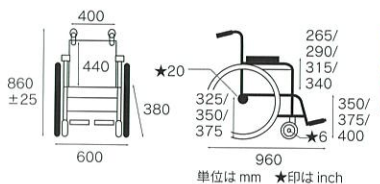

BAL-10

ミキ



座幅：40cm
前座高：35・37.5・40cm

- 介助用
- 重量 / 15.3kg
- 折りたたみ寸法 / 全長 940 × 全高 640 ± 25mm × 全幅 330mm
- レンタル採用色 / ブルー
- クッション厚さ / 60mm



品番	TAISコード
BAL-10	00122-000484

ご利用者負担額

レンタル料金 非課税

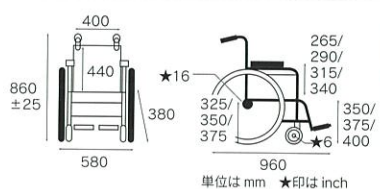

スレンダー車いすのスタンダードタイプ

スキット 1 (軽量・コンパクト)

ミキ



座幅：40cm
前座高：43.5cm

- 介助用
- 重量 / 9.9kg
- コンパクトタイプ
- セパレートレッグレスト
- レンタル採用色 / #47



座幅 40cm (パイプアームレスト内々) を確保し、全幅を 47cm まで短縮。狭い場所での利便性を拡大しました。

品番	TAISコード
SKT-1	00122-000319

ご利用者負担額	400単位/月
レンタル料金	4,000円/月

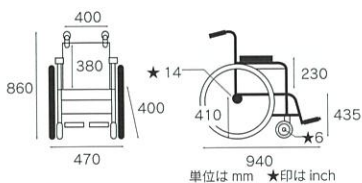

スキット 2 (軽量・コンパクト)

ミキ



座幅：40cm
前座高：43.5cm

- 介助用
- 重量 / 12.7kg
- コンパクトタイプ
- セパレートレッグレスト
- レンタル採用色 / # A-4



コンパクトな上、さらに軽量になるため、持ち運びや車いすを押す際、介助される方の負担を減らすことができます。

品番	TAISコード
SKT-2	00122-000320

ご利用者負担額	500単位/月
レンタル料金	5,000円/月

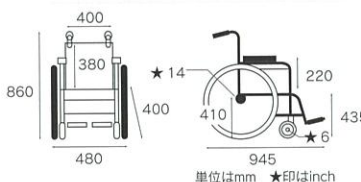

スキット 3 (軽量)

ミキ



座幅：40cm
前座高：43.5cm

- 自走行
- 重量 / 11.5kg
- レンタル採用色 / # 42
- 介助ブレーキ付



※室内の狭い場所をスイスイ移動出来るスレンダー車いす。折りたたみ時もコンパクトに収納できます。

品番	TAISコード
SKT-3	00122-000410

ご利用者負担額	400単位/月
レンタル料金	4,000円/月

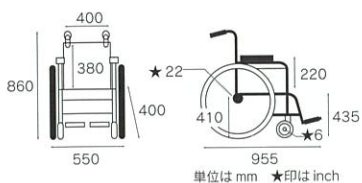

スキット 4

ミキ



座幅：38/40cm
前座高：43.5cm

- 自走行
- 重量 / 13.7kg
- レンタル採用色 / # A-4
- 介助ブレーキ付



※室内の狭い場所をスイスイ移動出来るスレンダー車いす。折りたたみ時もコンパクトに収納できます。

品番	TAISコード
SKT-4	00122-000411

ご利用者負担額	500単位/月
レンタル料金	5,000円/月

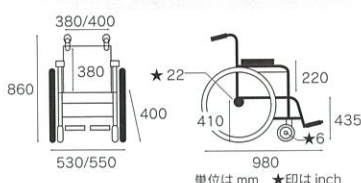

スキット 5 (コンパクト6輪車)

ミキ



座幅：40cm
前座高：40cm

- 自走行
- 重量 / 15.2kg
- 6輪車
- スイングアウト
- 主輪 20インチハイポリマータイヤ
- 低座面仕様
- レンタル採用色 / #41



最小回転半径 52cm。室内の移動、トイレ等の出入り口、狭い廊下でも取扱いしやすいです。

品番	TAISコード
SKT-5	00122-000444

ご利用者負担額	600単位/月
レンタル料金	6,000円/月

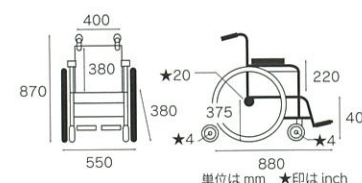

スキット 6 (コンパクト6輪車)

ミキ



座幅：40cm
前座高：37.5cm

- 介助用
- 重量 / 14.7kg
- 6輪車
- ウイング、スイングアウト
- 主輪 14インチハイポリマータイヤ
- 低座面仕様
- レンタル採用色 / #41



最小回転半径 49cm。狭い空間での小回りが得意で介助者の労力の軽減にもつながります。

品番	TAISコード
SKT-6	00122-000375

ご利用者負担額	600単位/月
レンタル料金	6,000円/月

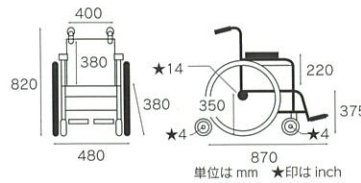

車いす

圧倒的な小回り性能 / 全長 83cm で 90cm 幅の廊下をその場で “くるり”

ネクストコア - くるり (自走用)

松永製作所



座幅：40cm
前座高：36.5/38.5/40.5cm
■自走用 ■重量 / 18.5kg
■レンタル採用色 / グリーン
■キャスト上げ角度調整 / 最大 15cm



品番	TAISコード
NEXT-70B	00066-000335

ご利用者負担額 700単位/月

レンタル料金 7,000円/月

非課税

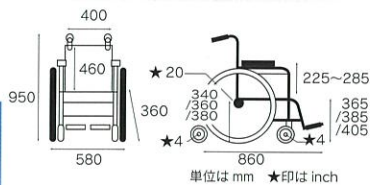

単位は mm ★印は inch

ネクストコア - くるり (介助用)

松永製作所



座幅：40cm
前座高：36/38/40cm
■介助用 ■重量 / 17.2kg
■レンタル採用色 / グリーン
■キャスト上げ角度調整 / 最大 15cm



品番	TAISコード
NEXT-80B	00066-000336

ご利用者負担額 700単位/月

レンタル料金 7,000円/月

非課税

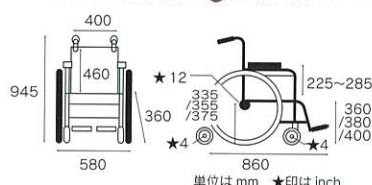

単位は mm ★印は inch

超スリム & 軽量 各部に調節機能を搭載したセミモジュール車いす

ネクストコア・アジャスト (自走用)

松永製作所



座幅：40cm
前座高：41/43/45cm
■自走用 ■重量 / 14.6kg
■レンタル採用色 / グレー
■立体クッション付き 厚さ前 3cm
■転倒防止バー付き



品番	TAISコード
NEXT-51B	00066-000320

ご利用者負担額 600単位/月

レンタル料金 6,000円/月

非課税

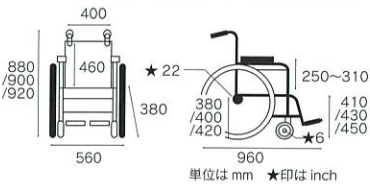

単位は mm ★印は inch

ネクストコア・アジャスト (介助用)

松永製作所



座幅：40cm
前座高：41/43/45cm
■介助用 ■重量 / 13.6kg
■レンタル採用色 / グレー
■立体クッション付き 厚さ前 3cm
■転倒防止バー付き



品番	TAISコード
NEXT-61B	00066-000321

ご利用者負担額 600単位/月

レンタル料金 6,000円/月

非課税

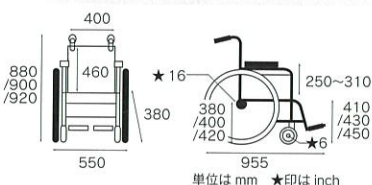

単位は mm ★印は inch

座位保持機能付 スリム & 超低床車いす

ネクストコア・ミニモ (自走用)

松永製作所



座幅：40cm
前座高：35/37/39cm
■自走用 ■重量 / 14.3kg
■レンタル採用色 / オレンジ
■立体クッション付き 厚さ前 3cm
■転倒防止バー付き



品番	TAISコード
NEXT-50B	00066-000328

ご利用者負担額 600単位/月

レンタル料金 6,000円/月

非課税

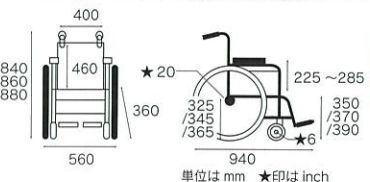

単位は mm ★印は inch

ネクストコア・ミニモ (介助用)

松永製作所



座幅：40cm
前座高：35/37/39cm
■介助用 ■重量 / 13.6kg
■レンタル採用色 / オレンジ
■立体クッション付き 厚さ前 3cm
■転倒防止バー付き



品番	TAISコード
NEXT-60B	00066-000329

ご利用者負担額 600単位/月

レンタル料金 6,000円/月

非課税

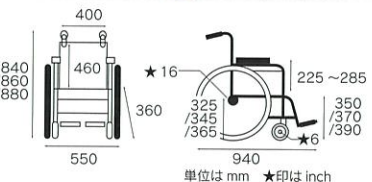

単位は mm ★印は inch

5ら5ら 3D バックサポート採用車いす、ウルトラシリーズ

NA-U1 (自走用)

標準タイプ

日進医療器



座幅：38/40/42cm
前座高：42cm



品番	TAISコード
NA-U1	00175-000318

ご利用者負担額 500単位/月

レンタル料金 5,000円/月 非課税

- 自走用 ■重量/11.9kg
- クッション付(厚さ4cm)
- レンタル採用色/ワイン・インディゴ

●エアリー仕様

品番	TAISコード
NA-U1	00175-000356

ご利用者負担額 500単位/月

レンタル料金 5,000円/月 非課税

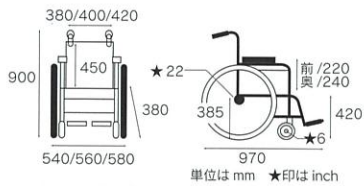

NAH-U1 (介助用)

標準タイプ

日進医療器



座幅：38/40/42cm
前座高：42cm



品番	TAISコード
NAH-U1	00175-000319

ご利用者負担額 500単位/月

レンタル料金 5,000円/月 非課税

- 介助用 ■重量/10.5kg
- クッション付(厚さ4cm)
- レンタル採用色/ワイン・インディゴ

●エアリー仕様

品番	TAISコード
NAH-U1	00175-000357

ご利用者負担額 500単位/月

レンタル料金 5,000円/月 非課税

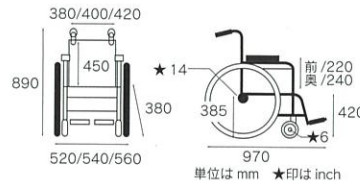

NA-U2W (自走用)

多機能タイプ

日進医療器



座幅：38/40/42cm
前座高：42cm



品番	TAISコード
NA-U2W	00175-000327

ご利用者負担額 600単位/月

レンタル料金 6,000円/月 非課税

- 自走用 ■重量/13.3kg
- クッション付(厚さ4cm)
- レンタル採用色/ワイン・インディゴ

●エアリー仕様

品番	TAISコード
NA-U2W	00175-000358

ご利用者負担額 600単位/月

レンタル料金 6,000円/月 非課税

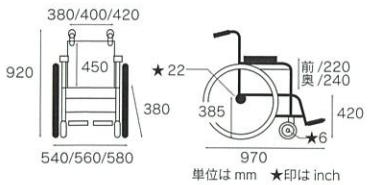

NAH-U2W (介助用)

多機能タイプ

日進医療器



座幅：38/40/42cm
前座高：42cm



品番	TAISコード
NAH-U2W	00175-000328

ご利用者負担額 600単位/月

レンタル料金 6,000円/月 非課税

- 介助用 ■重量/11.8kg
- クッション付(厚さ4cm)
- レンタル採用色/ワイン・インディゴ

●エアリー仕様

品番	TAISコード
NAH-U2W	00175-000359

ご利用者負担額 600単位/月

レンタル料金 6,000円/月 非課税

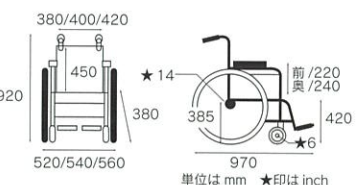

ウルトラシリーズ オプション

ワンストップブレーキ (OS フットブレーキ)

日進医療器



片方のブレーキ操作で両方の後輪のロックが可能！

●ワンストップブレーキ

TAISコード
00175-000352

ご利用者負担額

レンタル料金 非課税

●ワンストップブレーキ+ OS フットブレーキ

TAISコード
00175-000355

ご利用者負担額

レンタル料金 非課税

※ ウルトラシリーズ全機種に取付可能

※ 取付可能機種：NA-U1・NA-U2W

ウルトラシリーズ オプション

エアリー

日進医療器

まるで空気タイヤの乗り心地。全く新しいノーパンクタイヤ

車いすの重量アップはたったの約500g (25-501 タイヤの場合) 従来のハイボリマータイヤの半分以下の増重量です。

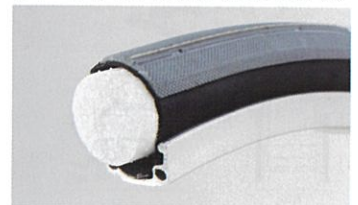

車いす

KOBE JAPAN モダンシリーズ

A-style (自走用)

カワムラサイクル

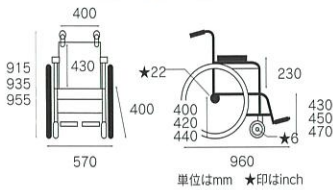

座幅：40cm
前座高：43/45/47cm
■自走用
■レンタル採用色/ライトブルー チャコールグレー・ピンク
■重量/ 13.8kg ■介助ブレーキ付
品番 TAISコード
KMD-A22-40 00160-000286
ご利用者負担額 500単位/月
レンタル料金 5,000円/月

非課税

A-style (介助用)

カワムラサイクル

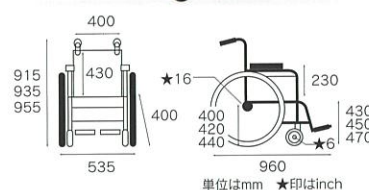

座幅：40cm
前座高：43/45/47cm
■介助用
■レンタル採用色/ライトブルー チャコールグレー・ピンク
■重量/ 13.0kg ■介助ブレーキ付
品番 TAISコード
KMD-A16-40 00160-000287
ご利用者負担額
レンタル料金

非課税

C-style (自走用)

カワムラサイクル

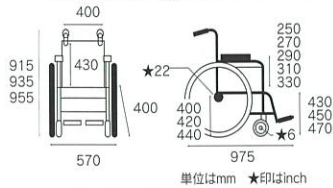

座幅：40cm	前座高：43/45/47cm
■自走用	■介助ブレーキ付
■レンタル採用色/ライトブルー チャコールグレー・ピンク	
■重量/ 16.5kg	
品番 TAISコード	
KMD-C22-40 00160-000292	
ご利用者負担額 600単位/月	
レンタル料金 6,000円/月	

非課税

C-style (介助用)

カワムラサイクル

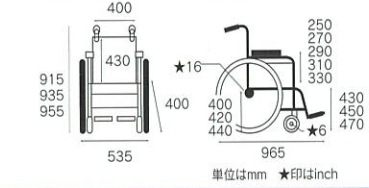

座幅：40cm	前座高：43/45/47cm
■介助用	■介助ブレーキ付
■レンタル採用色/ライトブルー チャコールグレー・ピンク	
■重量/ 15.3kg	
品番 TAISコード	
KMD-C16-40 00160-000294	
ご利用者負担額	
レンタル料金	

非課税

女性や力の弱い方におすすめ 軽量車いす

ふわりすプラス (自走用)

カワムラサイクル

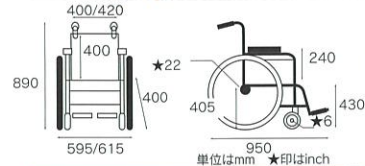

座幅：40/42cm	前座高：43cm
■自走用	■重量/ 10.9kg
■レンタル採用色/ さんごピンク・すみれパープル	
品番 TAISコード	
KFP22-40(42)SB 00160-000249	
ご利用者負担額 600単位/月	
レンタル料金 6,000円/月	

非課税

ふわりすプラス (介助用)

カワムラサイクル

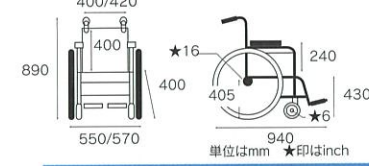

座幅：40/42cm	前座高：43cm
■介助用	■重量/ 9.9kg
■レンタル採用色/ さんごピンク・すみれパープル	
品番 TAISコード	
KFP16-40(42)SB 00160-000248	
ご利用者負担額 600単位/月	
レンタル料金 6,000円/月	

非課税

ふわりす (自走用)

カワムラサイクル



座幅：40cm	前座高：43cm
■自走用	■重量/ 9.6kg
■レンタル採用色/ さんごピンク・すみれパープル	
品番 TAISコード	
KF22-40SB 00160-000241	
ご利用者負担額 500単位/月	
レンタル料金 5,000円/月	

非課税

ふわりす (介助用)

カワムラサイクル

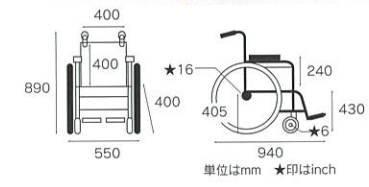

座幅：40cm	前座高：43cm
■介助用	■重量/ 8.9kg
■レンタル採用色/ さんごピンク・すみれパープル	
品番 TAISコード	
KF16-40SB 00160-000240	
ご利用者負担額 500単位/月	
レンタル料金 5,000円/月	

非課税

車いす (幅広タイプ)

KJP-5

ミキ

座幅：48/50/52cm

前座高：54/56/58cm

耐荷重130kgまで対応できる大型車いす。シート幅が480～520mmの3段階に調整できるので大柄な方でもゆったりと座れます。また、座面高も540～580mmの3段階に調整でき、より利用者にぴったりな車いすになります。



体格・環境の変化に合わせて、工具1本で3段階に座面高・シート幅の調整ができます。

座面高・シート幅
モジュール

身体状況や使用環境の変化に応じて「座面高・シート幅」調整が従来より分かりやすく、工具1本で簡単に調整ができます。
(各20mmピッチ、3段階)

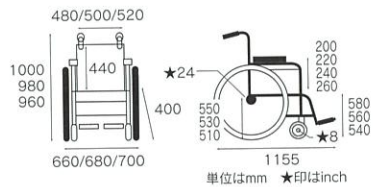

- 自走型 ■重量 / 21.0kg
- 折りたたみ寸法 / 全長 845 × 全高 750 ~ 790 × 全幅 340mm
- シート厚み / 60mm
- シートカラー / ブラック



品番	TAISコード
KJP-5	00122-000617

ご利用者負担額

レンタル料金

非課税

車いす

大柄な方もゆったり座れる、うれしい座幅 46cm!

ネクストコア・ワイド HB (自走用) 松永製作所

ネクストコア・ワイド HB (介助用) 松永製作所



座幅：46cm
前座高：45/47cm

- 自走用
- レンタル採用色 / ブルー
- 重量 / 16.6kg



品番	TAISコード
NEXT-52B HB	00066-000394

ご利用者負担額

レンタル料金

非課税

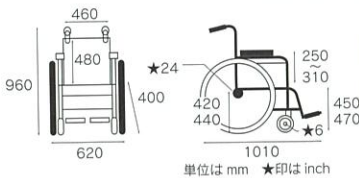

座幅：46cm
前座高：45/47cm

- 介助用
- レンタル採用色 / ブルー
- 重量 / 15.6kg



品番	TAISコード
NEXT-62B HB	00066-000395

ご利用者負担額

レンタル料金

非課税

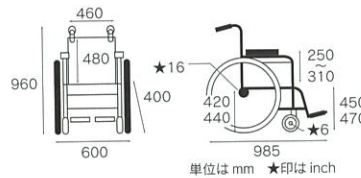

C-style (自走用)

カワムラサイクル

C-style (介助用)

カワムラサイクル



座幅：45cm
前座高：43/45/47cm

- 自走用 ■介助ブレーキ付
- レンタル採用色 / 黒 (ポリエステル)
- 重量 / 16.5kg



品番	TAISコード
KMD-C22-45	00160-000292

ご利用者負担額

レンタル料金

非課税

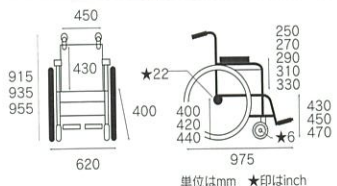

座幅：45cm
前座高：43/45/47cm

- 介助用 ■介助ブレーキ付
- レンタル採用色 / 黒 (ポリエステル)
- 重量 / 15.3kg



品番	TAISコード
KMD-C16-45	00160-000294

ご利用者負担額

レンタル料金

非課税

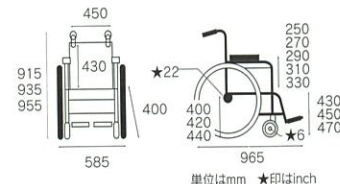



車いす (ティルト・リクライニング)

マイチルト・ミニ 3D

松永製作所

「室内での移動」にも徹底的にこだわった超コンパクト・ティルト&リクライニング車いす



- ティルト角度 / 125°
- リクライニング / 90° ~ 110°
- フットブレーキ付
- 折りたたみ幅 / 34.0cm
- ハイブリッドタイヤ仕様
- 重量 / 29kg
- レンタル採用色 / 紺ビニール

全長 : 88cm
(従来品-11.5cm)

全幅 : 53cm



ティルト&リクライニング車いすとして、業界でもっともコンパクトな全長88cmです。全長が短いので、廊下のコーナーがもっとも曲がりやすいティルト&リクライニング車いすです。80cm幅の廊下のコーナーを曲がる事が可能です。リクライニング車いすは大きすぎて使えない、そんな悩みを解消してくれる車いすです。

車いす

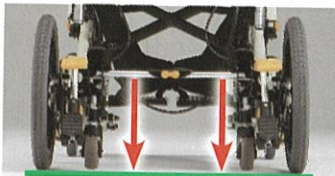

リフトアップキャストを下けると車輪が浮き上がります。

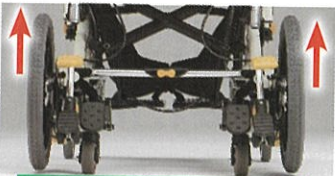

真横への移動、その場での旋回が可能になります。



リフトアップ仕様で廊下幅70cmのコーナーも曲がれます。直径98cmで旋回可能で狭いスペースでの移動も楽々です。真横への移動も可能になるので、移乗時のベッドへの横付けも楽に行えます。

【マイチルト 3D リフトアップ時】

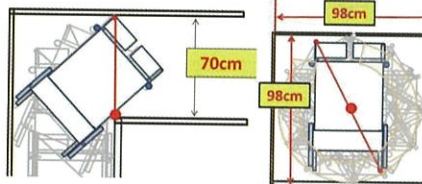

You Tube で室内の使用例動画を配信中。

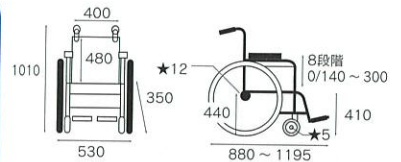

単位は mm ★印は inch ※寸法は座面水平時のものです。
※座クッション厚は 前65mm 後40mm です。

品番	TAISコード
MH-SRL-SE	00066-000352
ご利用者負担額	1,000単位/月
レンタル料金	10,000円/月

非課税

※ 移乗時は、リフトアップ機能を解除して、必ずブレーキをかけてください。

マイチルト・コンパクト -3D (S&E仕様) (ティルトリクライニング)

松永製作所



座幅 : 40cm
前座高 : 43/45cm

- 介助用
- 重量 / 24.5kg
- レンタル採用色 / 紺ビニール
- ティルト角度 / 最大30°
- リクライニング角度 / 90~125°
- フットブレーキ付
- 折りたたみ幅32.5cm

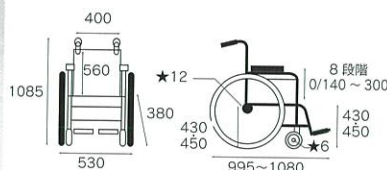

単位は mm ★印は inch ※寸法は座面水平時のものです。
※座クッション厚は 前65mm 後40mm です。

品番	届出コード
MH-CR3D S&E	00066-Z00072
ご利用者負担額	1,000単位/月
レンタル料金	10,000円/月

非課税

TRC-3DX

ミキ



コンパクトで多機能なティルト&リクライニングのTRシリーズ決定版！操作がよりカンタン・安心に。長時間の座位姿勢がより安全・快適に保つことができます。

座幅：40cm 前座高：43.5cm

- 介助用
- 重量 / 24.5kg
- 折りたたみ寸法 / 全長 1,040×全高 675×全幅 360mm
- ティルト角度 / 0 ~ 20°
- リクライニング角度 / 90 ~ 110°
- クッション / 60mm

●標準装備

- マルチヘッドサポート・
- ショルダーサポート・専用クッション・
- レッグサポート角度調整・
- 足踏み連動式駐車ブレーキ

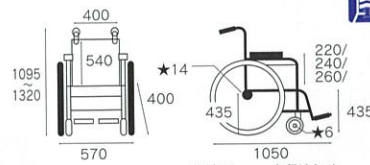

※ 寸法はクッションが含まれておりません。

品番	TAISコード
TRC-3DX	00122-000583
ご利用者負担額	
レンタル料金	

非課税

車いす



包み込むような安心のホールド感。

肩幅を大きく広げた「可倒式ショルダーサポート」や調整のいらぬ「エラスティックウェビングベルト」が身体に沿うように優しく包み込みます。ティルト・リクライニング時には、前ずれを起こさず利用者をしっかりと支え、長時間リラックスした姿勢を保てます。



可倒式ショルダーサポート

搭乗者の上体を包み込み、安定した姿勢を保持できるショルダーサポート。ベッドなどへの移乗時には後方へ倒せるので、邪魔になりません。

マルチヘッドサポート (工具不要)

利用者の姿勢に合わせて、枕の上下・左右・前後の位置および角度をそれぞれ独立して調整できます。

エラスティックウェビングベルト

背・座のベルトに伸縮性のある素材を採用。調整不要で最適なポジショニングが可能です。

ティルト&リクライニング

ティルト機構とリクライニング機構を組み合わせることでリクライニングで背角度調整を行い座位保持を有効にするとともに、ティルトで前ずれの予防と体圧分散を実現。褥瘡予防、介助量の軽減が期待出来ます。



スキット 7 (ハイトアジャスター付・コンパクトティルトタイプ) ミキ



座幅：40cm
前座高：43.5cm

- 介助用
- 重量 / 19.7kg
- ティルト角度 / 0 ~ 30°
- ウイング、スイングアウト
- マルチヘッドサポート、インナーパッド
- レンタル採用色 / #A-6



品番	TAISコード
SKT-7HA	00122-000433

ご利用者負担額 850単位/月

レンタル料金 8,500円/月

非課税



※ 寸法は座面水平時のものです。

MFF-50 (フルリクライニング) ミキ



座幅：46cm
前座高：50cm

- 介助用
- 重量 / 24.0kg
- レンタル採用色 / #紺レザー



- ワンアクションでフルフラットになりますので、ストレッチャー代わりとしてもご利用いただけます。
- 足踏みブレーキ標準装備ですので、介助者の腰の負担を軽減できます。

品番	TAISコード
MFF-50	00122-000344

ご利用者負担額 1,000単位/月

レンタル料金 10,000円/月

非課税

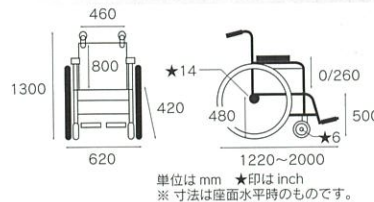

※ 寸法は座面水平時のものです。

車いす (特殊)

日進医療器

REDWOOD III

座幅：40cm
前座高：40/42/44cm



押し手の高さ調整機能付き！

RWマルチプレートによりシート奥行きが38・40・42の中で変更が可能

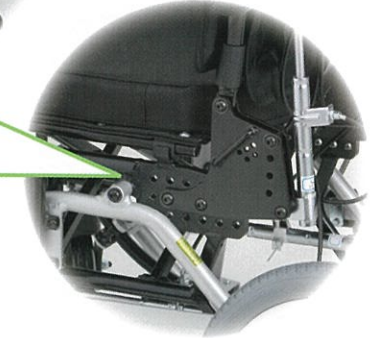

アームサポートは落とし込みタイプ。18～30cm 2cmピッチで調整が可能！

車いす

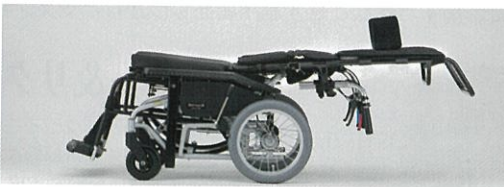

ヘッドサポートは頭にあったタイプを選択できます。

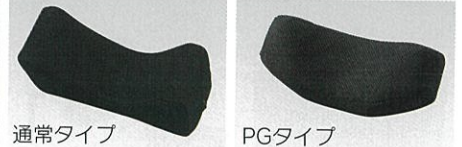

- 介助用
- 重量/21kg
- レンタル採用色/CORE8 (メッシュ素材黒色)
- 座クッション付き (座面高はクッションを装着していないときの高さです)



■ 転倒防止装置
後方転倒の危険を少なくするためのものです。

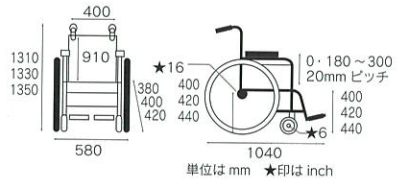

品番	TAISコード
REDWOOD-III	00175-000381
ご利用者負担額	
レンタル料金	

Option

スイングアウトエレベーター



(支点8cmアップ)

角度可変フットサポート

TAISコード
00175-000347
ご利用者負担額
レンタル料金

大容量呼吸器台 (前後スライド式)



■サイズ/幅 260× 奥行 526mm

TAISコード
00175-000377
ご利用者負担額
レンタル料金

座王 NAH-F5

日進医療器



コンパクト
介助
テイルト

座幅：40cm 前座高：40cm

- 介助用
- 重量 / 20.0kg ※1
- 3D バックサポート
- セパレートレッグレスト
- レンタル採用色 / グレイッシュブルー
- 介助ブレーキ付



耐100kg
介助用

品番	TAISコード
NAH-F5	00175-000304

ご利用者負担額	800単位/月
レンタル料金	8,000円/月

非課税

●テイルト角度 -4 ~ 30°

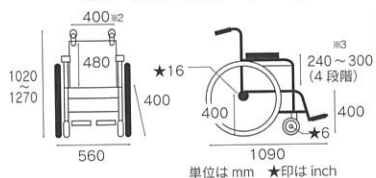

単位は mm ★印は inch

※1: 重量には座クッション重量を含みます。 ※2: 座幅はアームサポートパイプ内々の寸法です。背部スペースの有効幅はシート幅 (40mm) です。 ※3: アームサポート高・バックサポート高には座クッション厚 (5cm) を含みます。

座王 NA-F7

日進医療器



自走が
できる
テイルト

座幅：40cm 前座高：40/42/44cm

- 自走用
- 重量 / 21.5kg ※1
- 3D バックサポート
- セパレートレッグレスト
- レンタル採用色 / グレイッシュブルー
- 介助ブレーキ付



耐100kg
自走用

品番	TAISコード
NA-F7	00175-000305

ご利用者負担額	800単位/月
レンタル料金	8,000円/月

非課税

●テイルト角度 -5 ~ 18°

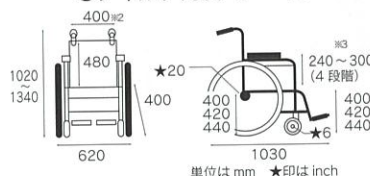

単位は mm ★印は inch

※1: 重量には座クッション重量を含みます。 ※2: 座幅はアームサポートパイプ内々の寸法です。背部スペースの有効幅はシート幅 (40mm) です。 ※3: アームサポート高・バックサポート高には座クッション厚 (5cm) を含みます。

キックル

日進医療器



足ごしやすい
親切設計
自走

座幅：40cm 前座高：36/38/40cm
※ 座高調節ができます

- 自走用
- 重量 / 16.2kg ※1
- セパレートレッグレスト
- レンタル採用色 / ブルー UR6
- 介助ブレーキ付



耐100kg
自走用

品番	TAISコード
KICKLLE	00175-000249

ご利用者負担額	700単位/月
レンタル料金	7,000円/月

非課税

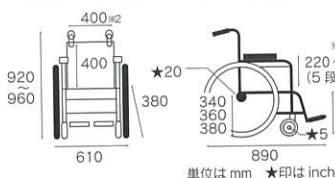

単位は mm ★印は inch

※1: 重量には座クッション重量を含みます。 ※2: 座幅はアームサポートパイプ内々の寸法です。 ※3: アームサポート高・バックサポート高には座クッション厚 (5cm) を含みます。

NA-506W (6 輪車)

日進医療器



その場で旋回
コンパクト
自走

座幅：40cm 前座高：38/40/42cm
※ 座高調節ができます

- 自走用
- 重量 / 17.3kg ※1
- 3D バックサポート
- セパレートレッグレスト
- レンタル採用色 / グレイッシュブルー
- 介助ブレーキ付



耐100kg
自走用



品番	TAISコード
NA-506W	00175-000312

ご利用者負担額	700単位/月
レンタル料金	7,000円/月

非課税

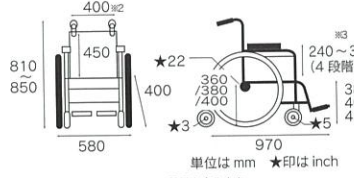

単位は mm ★印は inch

※1: 重量には座クッション重量を含みます。 ※2: 座幅はアームサポートパイプ内々の寸法です。背部スペースの有効幅はシート幅 (40mm) です。 ※3: アームサポート高・バックサポート高には座クッション厚 (5cm) を含みます。

イージースルー

ミキ

ウイング・スイングアウトタイプ



車いす移動時のヒヤリハットの予防・軽減をサポート。

アシストキャスト



思わぬ段差・溝・スロープの上りにつまずかないための、**足がかりとなる宙に浮いたキャスト**。また、前かがみになっても車いすごと転倒する恐れもありません。

■重量 / 15.9kg



品番	TAISコード
EST-2	00122-000622

ご利用者負担額	
レンタル料金	

非課税

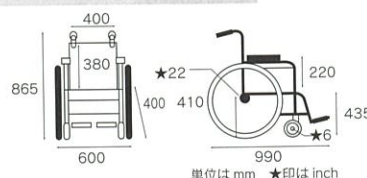

単位は mm ★印は inch

電動車いす

家も外も笑顔広がる毎日をエンジョイ

セリオ

タウンイ ジョイ X PLUS +



座幅：41cm
前座高：43cm

- 寸法/全長 101.5×全幅 59.5×全高 88(cm)
- 重量/ 29.4Kg ■耐荷重/ 75kg
- 速度/[前進]1.6～4.6km/h [後進]0.9～2.3km/h
- 連続走行距離/ 16km
- 実用登坂角度/ 6度
- 装備/ニッケル水素バッテリー(標準装備)
マイコン制御、電動モーター駆動

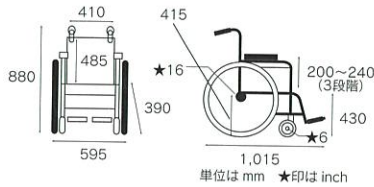

アームサポート
3段階調整

フットレグサポート
脱着

折り込み時
幅 34.2cm

●標準タイプ

品番	TAISコード
XOF5	00233-000100

ご利用者負担額
レンタル料金

■介助用操作部



●介助操作部付きタイプ

品番	TAISコード
XOF5	00233-000094

ご利用者負担額
レンタル料金

車いす

もっと遠くへ生活がアクティブになる

セリオ

JW アクティブ PLUS +



座幅：39cm
前座高：44cm

- 寸法/全長 103.5×全幅 63×全高 87(cm)
- 重量/ 31.6Kg ■耐荷重/ 100kg
- 速度/[前進]1.7～4.5km/h [後進]0.9～2.3km/h
- 連続走行距離/ 15km
- 実用登坂角度/ 6度
- 装備/ニッケル水素バッテリー(標準装備)
マイコン制御、電動モーター駆動

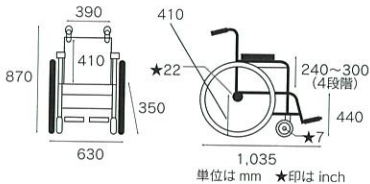

アームサポート
はね上げ+高さ調節

フットレグサポート
スイングアウト+脱着

折り込み時
幅 35cm

●介助操作部付きタイプ

品番	TAISコード
XOF1	00233-000104

ご利用者負担額
レンタル料金

■介助操作部



●介助操作部付きタイプ

品番	TAISコード
XOF1	00233-000097

ご利用者負担額
レンタル料金

アシストホイール (介助用電動車いす)

セリオ



座幅：42cm	前座高：47cm
---------	----------

- 寸法/全長 100×全幅 59×全高 88(cm)
- 重量/ 24.2Kg ■耐荷重/ 100kg
- 連続走行距離/ 8km
- 実用登坂角度/ 14度
- 装備/ニッケル水素バッテリー(標準装備)
マイコン制御、電動モーター駆動

品番	TAISコード
NAW-16C-DT-HP-G	00025-000012

ご利用者負担額	2,200単位/月
レンタル料金	22,000円/月

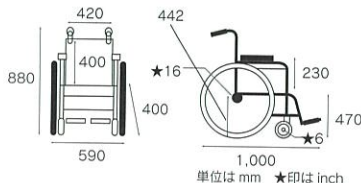

アシストホイールライト (介助用電動車いす)

セリオ



座幅：40cm	前座高：42.5cm
---------	------------

- 寸法/全長 106×全幅 56×全高 85.5(cm)
- 重量/ 19Kg ■耐荷重/ 75kg
- 連続走行距離/ 7km
- 実用登坂角度/ 10度
- 装備/ニッケル水素バッテリー(標準装備)
マイコン制御、電動モーター駆動

品番	TAISコード
NAW-16F-SD-LT	00025-000023

ご利用者負担額	1,600単位/月
レンタル料金	16,000円/月

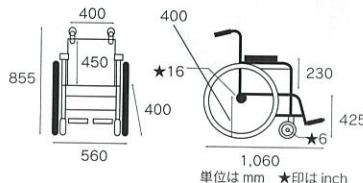

スタイリッシュで乗り心地抜群！シート下収納でさらに便利に。

セリオ

遊歩フジ



- 寸法/全長 119.5×全幅 65×全高 110(cm)
- 重量/ 101Kg ■耐荷重/ 100kg
- 速度/[前進]0.5～6.0km/h
[後進]0.5～2.0km/h
- 連続走行距離/ 28km
- 実用登坂角度/ 10度
- 操作方式/アクセルレバー
- タイヤ/[前輪]26cm ノーパンクタイヤ
[後輪]30cm ノーパンクタイヤ
- カラー/ホワイトマイカ

連続走行
距離
約**28**km

シート下10ℓ収納

超低速調節可能

LEDヘッドライト

13ℓ前カゴ+3ℓポケット

品番	TAISコード
K504	00020-000048

ご利用者負担額

レンタル料金

充実機能が満載の電動カートで笑顔あふれる毎日を！

セリオ

遊歩スマイル



- 寸法/全長 119.5×全幅 65×全高 108(cm)
- 重量/ 97Kg ■耐荷重/ 100kg
- 速度/[前進]0.5～6.0km/h
[後進]0.5～2.0km/h
- 連続走行距離/ 30km
- 実用登坂角度/ 10度
- 操作方式/アクセルレバー
- タイヤ/[前輪]26cm ノーパンクタイヤ
[後輪]30cm ノーパンクタイヤ
- カラー/ライトグリーン

連続走行
距離
約**30**km

誤作動防止フレーム

超低速調節可能

LEDヘッドライト

大容量20ℓ前カゴ

品番	TAISコード
SBT41	00020-000044

ご利用者負担額 2,300単位/月

レンタル料金 23,000円/月

コンパクトな電動カート。狭いスペースでも使いたいという方に。

セリオ

遊歩スキップ neo



- 寸法/全長 109×全幅 56×全高 108(cm)
- 重量/ 75Kg ■耐荷重/ 89kg
- 速度/[前進]0.5～6.0km/h
[後進]0.5～2.0km/h
- 連続走行距離/ 23km
- 実用登坂角度/ 10度
- 操作方式/アクセルレバー
- タイヤ/[前輪]26cm ノーパンクタイヤ
[後輪]26cm ノーパンクタイヤ
- カラー/スカイブルー

連続走行
距離
約**23**km

誤作動防止フレーム

超低速調節可能

小型タイプ

9ℓ前カゴ

品番	TAISコード
SH02	00020-000045

ご利用者負担額 2,200単位/月

レンタル料金 22,000円/月



電動車いす

暮らしを楽しくする新しい“クルマ”

WHILL Model CK ウィル モデル シーケー

セリオ



- 寸法 / 全長98.5×全幅550×全高74~94(cm)
- 重量 / 約52Kg ■耐荷重 / 115kg
- 速度 / [前進]1.0~6.0km/h [後進]1.0~3.0km/h
- 連続走行距離 / 16km
- 実用登坂角度 / 10度 ■操作方式 / マウス操作
- タイヤ / [前輪]10インチ オムニホイール[後輪]10.4インチ ノーパンクタイヤ

指先だけで簡単操作

安心の自動ブレーキ

簡単に分解持ち運び

20ℓの大容量カゴ

品番	TAISコード
WHL-CK01	01520-000005
ご利用者負担額	3,000単位/月
レンタル料金	30,000円/月

連続走行距離
約16km

車いす

付属品

電動車いす用オプション

タクニエジョイ PLUS+



ステッキホルダー
TAISコード
00233-000056
ご利用者負担額
レンタル料金

WHILL



ステッキホルダー
TAISコード
01520-000008
ご利用者負担額
レンタル料金 50単位/月

WHILL



骨盤ベルト
TAISコード
01520-000009
ご利用者負担額
レンタル料金

WHILL



バッテリー
TAISコード
01520-000007
ご利用者負担額
レンタル料金

販売商品



車いす用車体カバー

販売価格



電動カート用車体カバー

販売価格

電動カート用オプション

遊歩フジ



ステッキホルダー
TAISコード
00020-000049
ご利用者負担額
レンタル料金

遊歩スマイル



ステッキホルダー
TAISコード
00228-000017
ご利用者負担額
レンタル料金 100単位/月

遊歩スマイル



四点杖ホルダー
TAISコード
00020-000039
ご利用者負担額
レンタル料金 100単位/月

遊歩スマイル



リアバッグ
TAISコード
00228-000015
ご利用者負担額
レンタル料金

遊歩スマイル



大型フロントバスケット
TAISコード
00020-000037
ご利用者負担額
レンタル料金 100単位/月

遊歩スマイル



バックミラー
TAISコード
00228-000021
ご利用者負担額
レンタル料金 50単位/月

申請を必要とするもの

遊歩スマイル



リヤバスケット
TAISコード
00020-000041
ご利用者負担額
レンタル料金 100単位/月
1,000円/月

遊歩スマイル



松葉杖ラック
TAISコード
00228-000019
ご利用者負担額
レンタル料金

遊歩スマイル



酸液ボンベ
キャリアラック
TAISコード
00020-000040
ご利用者負担額
レンタル料金 150単位/月
1,500円/月

※道路交通法施行規則のご理解、ご協力をお願いします。
長さ120cm、幅70cm、高さ120cmを超える場合は管轄の警察署に届出、許可が必要です。

安全と安心サポート



試乗依頼
ご自宅、利用場所でお試しいただけます。まずはお気軽にお問い合わせください。

利用目的に合わせて車種をご用意いたします。
身体状況や利用環境に合わせた様々な車種をご用意しております。

試乗 & 安全運転指導
利用環境に合わせて丁寧な指導を行います。

目的地まで同行いたします。
運転の練習を兼ねて目的地まで一緒に行きます。

安全なルートを検索!
目的地までの安全な経路をご案内いたします。

適合確認
お貸出の際は、身体状況、住環境、道路状況等、ご利用者様に適合しているかを確認いたします。

車
い
す

万全のサービス体制

毎月点検

他機種の再提案

再運転指導

消耗品の無料交換

安心保障

- 転んでしまいケガをした
- 自動車と接触してしまった
- 盗難にあった

死亡保険金額	300万円	本人を補償
入院保険金(日額)	2,500円	
通院保険金(日額)	1,200円	身体・財物を補償
賠償責任保険	500万円	
車両補償制度	当社規定額(免責 10,000円)	損害・盗難・火災等を補償

車いす付属品

エクスジェルクッションの選び方ガイド

まずは車いす上での姿勢を確認して、最適なエクスジェルクッションを選びましょう。

加地

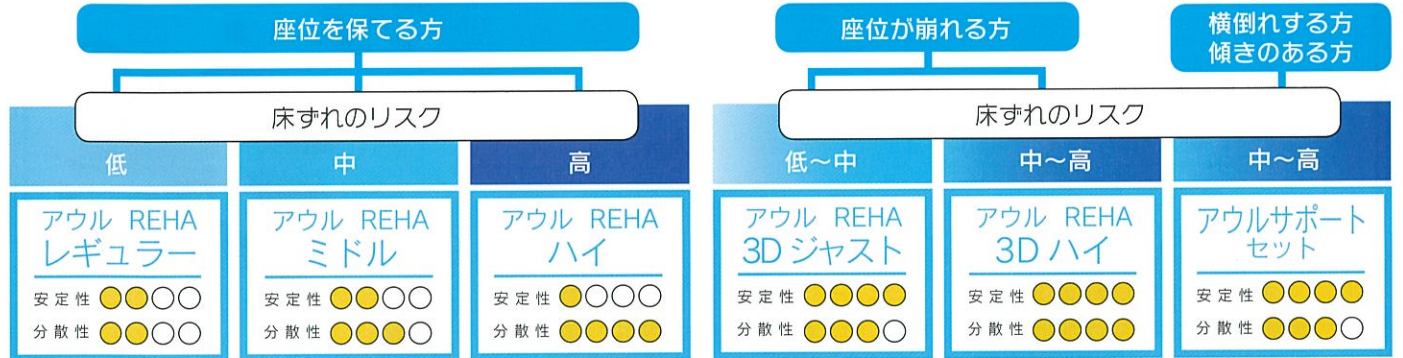

車いす付属品

「座る」を変える。体圧“流動”分散。エクスジェル



ジェルの流動性とウレタンフォームの軽さを組み合わせた積層構造クッションです。

エクスジェルの高い柔軟性が優れた体圧分散効果を発揮します。又、エクスジェルは縦方向のクッション性だけでなく身体の動きにあわせてあらゆる方向に追従するため、皮膚のつっぱり感を軽減します。

座面高を気にせずクッションを利用したい方へ

アウル REHA レギュラー

※専用カバー付



■サイズ/ 360×400×40mm
■重量/約 1.0kg

品番	TAISコード
OWL21-BK1-3640	00540-000028
ご利用者負担額	150単位/月
レンタル料金	1,500円/月

■サイズ/430×400×40mm
■重量/約 1.3kg

品番	TAISコード
OWL21W-BK1-4340	00540-000064
ご利用者負担額	
レンタル料金	

■サイズ/ 460×400×40mm
■重量/約 1.4kg

品番	TAISコード
OWL21W-BK1-4640	00540-000064
ご利用者負担額	
レンタル料金	

安定性と減圧のバランスを求める方へ

アウル REHA ミドル

※専用カバー付



■サイズ/ 360×400×60mm
■重量/約 1.2kg

品番	TAISコード
OWL26-BK1-3640	00540-000057
ご利用者負担額	150単位/月
レンタル料金	1,500円/月

■サイズ/ 430×400×60mm
■重量/約 1.4kg

品番	TAISコード
OWL26W-BK1-4340	00540-000066
ご利用者負担額	
レンタル料金	

■サイズ/ 460×400×60mm
■重量/約 1.6kg

品番	TAISコード
OWL26W-BK1-4640	00540-000066
ご利用者負担額	
レンタル料金	

骨突出のある方や大柄で床ずれリスクの高い方へ

アウル REHA ハイ

※専用カバー付



■サイズ/ 360×400×80mm
■重量/約 1.0kg

品番	TAISコード
OWL22-BK1-3640	00540-000029
ご利用者負担額	150単位/月
レンタル料金	1,500円/月

■サイズ/430×400×80mm
■重量/約 1.6kg

品番	TAISコード
OWL22W-BK1-4340	00540-000065
ご利用者負担額	
レンタル料金	

■サイズ/ 460×400×80mm
■重量/約 1.7kg

品番	TAISコード
OWL22W-BK1-4640	00540-000065
ご利用者負担額	
レンタル料金	

薄型座位保持タイプで前ずれする方へ

アウル REHA 3D ジャスト

※専用カバー付



■サイズ/ 360×400×35～80mm
■重量/約 1.4kg

品番	TAISコード
OWL25-BK1-3640	00540-000055
ご利用者負担額	200単位/月
レンタル料金	2,000円/月

座位保持と減圧の両立タイプで長時間座位をとる方へ

アウル REHA 3D ハイ

※専用カバー付



■サイズ/ 360×400×65～110mm
■重量/約 1.8kg

品番	TAISコード
OWL24-BK1-3640	00540-000031
ご利用者負担額	200単位/月
レンタル料金	2,000円/月

体幹保持が難しく、姿勢が崩れてしまう方へ

アウルサポート

加地



●バッククッション



■サイズ / 480×365×120mm
■重量 / 約 1.4kg ※専用カバー付

品番	TAISコード
OWLS-B01	00540-000015
ご利用者負担額 200単位/月	
レンタル料金 2,000円/月	

●シートクッション



■サイズ / 400×400×50～70mm
■重量 / 約 1.2kg ※専用カバー付

品番	TAISコード
OWLS-S01	00540-000016
ご利用者負担額 100単位/月	
レンタル料金 1,000円/月	

●セット



品番	TAISコード
OWLS-S01B01	00540-000017
ご利用者負担額 300単位/月	
レンタル料金 3,000円/月	

αPLA F クッション

タイカ



撥水・防水タイプ

お手入れ簡単なカバー

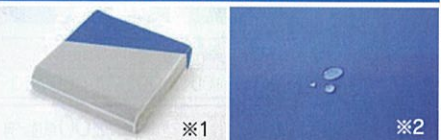

※1

※2

高弾性無膜ウレタンフォームと、新開発のラジアルキャッチ構造を採用。高い体圧分散性と座位姿勢の安定を考えた高機能車いす用クッション。

■材質 / (中身) : ポリウレタンフォーム
(カバー) : [天面・側面] 表地: ポリエステル 裏地: ポリウレタン・ポリエステル
[底面] 表地: ポリ塩化ビニール 裏地: テトロン・レーヨン
(インナーカバー) : ポリエステル
■カラー / (撥水・防水タイプ) 青
■重量 / 0.6kg ■サイズ: 幅 400× 奥行 400× 厚 75mm

優れた耐圧分散性

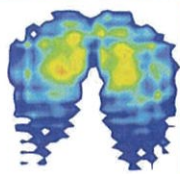

熱がこもりにくく爽やか

加熱直後は赤い部分の温度がどちらも高く、25分後アルファプラFクッションは常温に戻る。

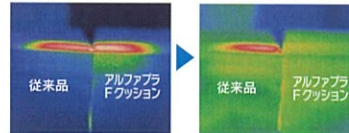

(撥水・防水タイプ)

品番	TAISコード
FWC-4040	00563-000124
ご利用者負担額	
レンタル料金	

※1. インナーカバーで中のウレタンフォームを保護しています。
※2. 撥水カバーは撥水性が高く失禁などによる汚染を防ぎます。カバー制菌加工済み。

スプラコール スティムライトクッションシリーズ

テレウス

スティムライトとは本来宇宙飛行のために開発されたもので、特許取得済みの特殊なハイテック製法により、接着剤を使用せずに製造された革新的なハニカムシステムです。柔軟性のあるハニカム構造は、圧力を吸収し、効果的に広い面積に分散させる特徴を持っています。体圧も同じように緩和され、血行も促進されます。又、多孔質のハニカム組織は、ほかには見られないような通気性を持っており、汗や汗によって発生する皮膚の軟化を予防することができます。他にはない特徴として、洗濯機や乾燥機にかけることができます。

クラシック XS

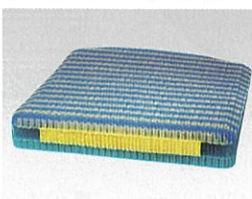

敏感肌の方向けのクッションです。最上層を柔らかくすることで、凸部はより自由に沈むことができます。

品番	TAISコード
CL1416X	01656-000002
ご利用者負担額	
レンタル料金	

■重量 / 1.5kg
■サイズ / 幅 356× 奥行 406× 厚 70mm
■体重制限 / 110kg
■3層構造

スリムライン XS

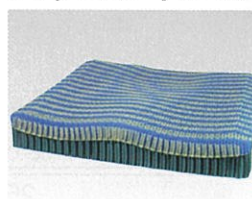

スリムラインのエクストラセンシティブモデル。アクティブユーザーの中でも敏感肌の方に、安心と安定性を提供します。

品番	TAISコード
SM1416X	01656-000006
ご利用者負担額	
レンタル料金	

■重量 / 1.5kg
■サイズ / 幅 356× 奥行 406× 厚 60mm
■体重制限 / 110kg
■2層構造

特徴

皮膚の保護

圧力の緩和

摩擦の緩和

車いす付属品

ベスポジェルクッション

ケープ

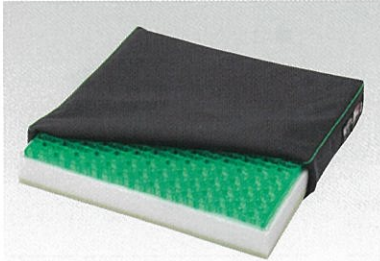

前ずれ防止と足こぎサポートの1枚2役。幅広い療養者にフィットするクッション。



- 重量 / 1.6kg
- サイズ / 幅 400× 奥行 400× 厚 65mm
- 材質 / 本体：ポリウレタンジェル・ウレタンフォーム
中袋：ウレタンフィルム
カバー上面生地：ポリエステル 100%
カバー裏地：ポリウレタンフィルム
カバー下面：ターポリン布

品番	TAISコード
CK-375	00206-000072
ご利用者負担額	200単位/月
レンタル料金	2,000円/月

MY Cushion

ケープ

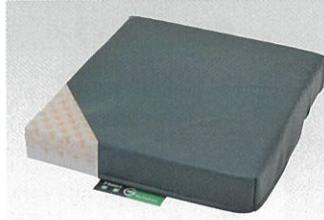

足に力が伝わりやすいバックアップ構造で、『足こぎがしやすく』、臀部に掛かる『体圧を分散』。

バックアップ構造



- サイズ / 390×390×80mm (前側50mm)
- 材質 / 本体：ウレタンフォーム
カバー：ポリウレタンフィルムラミネート加工布 [防水、抗菌、伸縮]
- 重量 / 0.5kg

品番	TAISコード
CK-398	00206-000051
ご利用者負担額	
レンタル料金	

●専用カバーは伸縮性のある素材を使用。汚れの浸入を防ぐ防水加工。抗菌加工済み。吊り下げネームタグ付きで、フックに掛けられ管理しやすく便利です。

ジェルビー・ジェルロンクッション ダブルソフト

パンフィックウエーブ

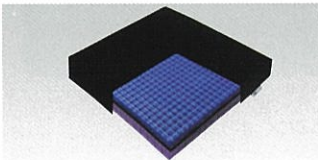

品番	TAISコード
GTC2SS	00839-000003
ご利用者負担額	200単位/月
レンタル料金	2,000円/月

- ダブルタイプ (ソフト)
- サイズ / S: 380×380×65mm
 - 材質 / ジェルトロン ■重量 / 2.2kg

ジェルビー・ジェルロンクッション シングル

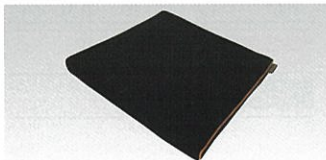

品番	TAISコード
GTC1S	00839-000004
ご利用者負担額	
レンタル料金	

- シングルタイプ
- サイズ / S: 380×380×35mm
 - 材質 / ジェルトロン ■重量 / 1.18kg

バリライト ソロストレータス

ユーキ・トレーディング



※簡単操作で内部の空気量を調節し、一人一人の体に合わせて形付けられます。

品番	TAISコード
56630	00468-000002
ご利用者負担額	250単位/月
レンタル料金	2,500円/月

- サイズ / 400×400×75mm
- 材質 / 本体：IFDフォーム
カバー：ポリエステル・ナイロン
- 重量 / 約 0.7kg

JAY ベーシック・プロ

パラマウントベッド



軽くて扱いやすいウレタンフォームの立体成型

車椅子にピッタリフィットしやすい形状

カバー上面は防水加工

- 重量 / 800g
- サイズ / 幅 380× 奥行 380× 厚 50~75mm
- 材質 / 本体クッション材：ウレタンフォーム
カバー上面：伸縮性ポリアミド

品番	TAISコード
KZ-B31001	00170-000920
ご利用者負担額	200単位/月
レンタル料金	2,000円/月

ピタ・シートクッション (35・55・70)

日本ジェル



■材質 / 本体：シリコンジェル・ウレタンフォーム・ウレタンフィルム

品番	TAISコード
PT002B	00857-000006

■55サイズ / 400×400×55mm
ご利用者負担額 100単位/月
レンタル料金 1,000円/月

- 重量 / (35サイズ) : 1.1kg
(55サイズ) : 1.2kg
(70サイズ) : 2.2kg

品番	TAISコード
PT001B	00857-000005

■35サイズ / 400×400×35mm
ご利用者負担額 100単位/月
レンタル料金 1,000円/月

品番	TAISコード
PT003B	00857-000007

■70サイズ / 400×400×70mm
ご利用者負担額 150単位/月
レンタル料金 1,500円/月

ウルトラエレベータリングユニット

日進医療器



【取付可能機種】
 ◎ NA-U2W
 ◎ NAH-U2W
 ◎ RED WOOD III
 (レッグパイプのパーツ必要)

- 重量/約 3.8kg
- 材質/アルミ
- 拳上可能角度/座面より-10°まで
- フットサポート高/50mm 以上で調整式

TAIS コード
00175-000347

ご利用者負担額 300単位/月

レンタル料金 3,000円/月 非課税

マルチエルゴエレベータリング

ミキ

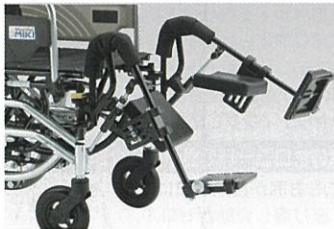

- 重量/2.53kg ■材質/アルミ
- フットサポート角度可変域 ±45°
- フットサポート位置可変域前後 40mm
- フットサポート幅調整域 0 ~ 40mm
- レッグサポート位置可変域
10mm ピッチ 4 段階

レッグサポートを前方に上げた時、フットサポートまでの距離が短縮しない構造のため、膝が浮くことなく使用出来ます。

TAIS コード
00122-000436

ご利用者負担額 200単位/月

レンタル料金 2,000円/月 非課税

【取付可能機種】

- ◎ SKT-4 ◎ LS-43RD
- ◎ μ-3 ◎ μ-OP3
- ◎ μ-C3 ◎ SKT-2
- ◎ SKT-6 ◎ SKT-7
- ◎ グランドフリッチャー (標準装備)
- ◎ ネクストローラー (標準装備)
- ◎ TRC-3DX

スイングアウト&エレベータリングユニット A (標準)

松永製作所

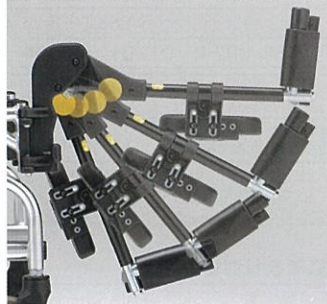

- 【取付可能機種】
- ◎ AR-500
 - ◎ AR-600
 - ◎ AR-900
 - ◎ TT-01
 - ◎ OS-12TR
 - ◎ MH-CR3D (標準装備)

TAIS コード
00066-000297

ご利用者負担額 100単位/月

レンタル料金 1,000円/月 非課税

膝関節の可動域に制限のある方に合わせて、フットサポートの角度を設定。

車いす付属品

サイドサポートクッション (骨盤パッドセット)

ウェルパートナーズ



マジックテープでしっかりと取り付け。

サイドサポートクッション

- サイドサポートクッション
【サイズS】
■サイズ/
幅360×全高330mm
奥行29(最小)~100mm(最大)
■重量/1kg
- 【サイズL】
■サイズ/
幅360×全高380mm
奥行29(最小)~100mm(最大)
■重量/1.2kg
- 材質/ウレタン・TECCCELLボード
フェイクレザー・マジックテープ
- 骨盤パッド
■サイズ/幅500×奥行20
×全高150mm
■重量/350g
■材質/ウレタン・フェイクレザー

骨盤パッド

サポートクッションの反対側の足の隙間に骨盤パッドを挟むことで、姿勢の保持力をアップします。

【サイズS】

品番	TAISコード
SS1P	01009-000033

ご利用者負担額

レンタル料金

【サイズL】

品番	TAISコード
SS2P	01009-000034

ご利用者負担額

レンタル料金

車いす付属品

こてまり

フィールド・クラブ



■採用色/ブルー・ピンク

【こてまり肘掛け右用】

品番	TAISコード
FCCTML-002-R	01791-000004

ご利用者負担額

レンタル料金

【こてまり肘掛け左用】

品番	TAISコード
FCCTML-002-L	01791-000005

ご利用者負担額

レンタル料金

車いす用肘掛けクッションです。肘掛けに乗せるだけで使用することが出来ます。クッションの内側面が長くなっているため、車輪への指の挟み込みも防止が出来ます。肘掛けが痛くないだけでなく、ご自身の体位変換のサポートにもなります。

すきまレスピロー

カワムラサイクル



●大粒ビーズが頭部の動きに追従し、しっかりと保持します。左右に取り付けられたアジャストのヒモを引くだけで枕の厚さを簡単に変えられます。

左右独立して厚さ調節ができるため、様々な姿勢に合わせることができます。

取り付け可能な車いす

背延長タイプのヘッドサポートがついた車いす。

使用時

- サイズ/幅 420×高さ 350mm
厚さ 100~150mm
高さ調整ベルト 61cm
- 重量/530g
- 材質/ナイロン・ポリウレタン

TAISコード

00160-000285

ご利用者負担額

レンタル料金

キャスパー ZAFU (ZERO コード付)

アシスト



快適さの秘密は 吊り下げられた座布

専用ブラケットを押手パイプに固定し、キャスパーZAFUの上部ベルトを取り付けることによって座布がしっかりと吊り下げられます。座布の高さは上部ベルトにあるステンレス製ハトメにより調節します。座布の底部の角が車いす座面より3cm~4cmほど高い位置でセッティングします。

標準装備のゼロコードで座り直し介助がゼロに

浅く座ってもお尻が自然と奥に入るので、座り直し介助がゼロ! ゴムの力で自動的に初期セッティングになります。



- 採用色/ライトブルー×ネイビー
- 材質
/カバー: ポリエステル 100%
/ハトメ: ステンレス
/インナークッション: ウレタンフォーム (防水フィルム貼り)
/ブラケット: アルミ



品番	TAISコード
ZF-S01-00	01477-000008

ご利用者負担額

300単位/月

レンタル料金

3,000円/月

ストップアンドスライド

加地



●1方向のみ滑り止めが効くため、前滑りを抑制。

- 車いす上で前滑りが顕著な方におすすめです。
- 1方向にのみ滑り止めが効き、逆方向には滑るので座り直しや移乗が容易にできます。
- 製品表面の柔らかいコーティング樹脂が身体の滑りを抑制します。
- クッションの上に置いて利用できます。
- 洗濯可能で、いつも清潔にお使いいただけます。

- サイズ/幅 400×奥行 400mm
- 重量/約 300g
- 材質/基布:
ポリプロピレン 100%
一方向性生地: ナイロン 100%
コーティング樹脂:
ポリエーテルサルホン 100%

品番	TAISコード
PHS01-GR1-4040	00540-000053

ご利用者負担額

100単位/月

レンタル料金

1,000円/月

エクスポール

神奈川県てく工房



●簡単取付・簡単調整・コンパクト設計の、伸縮式フックポール。

- 取付・調整の際は工具不要。
- 全長は400～1,260mmまでの無段階高さ調整式。
- 取付角度は、取付パイプに平行から90度の無段階調整式。
- フック方向は360度調整可能。
- 取付位置方向は左右勝手組み換え可能。

品番	TAISコード
EP-06	00945-000001

ご利用者負担額

レンタル料金

※下記の機種には取付出来ません。
・NEXT-COREシリーズ
・MW-SLシリーズ

ボンベ架

ミキ



酸素ボンベを携帯する際に使用します。ベルトによって大きさの調整が可能です。

- 重量/900g
- 直径は最大160mmまで取付可能。

品番	TAISコード
MS-134	00122-000214

ご利用者負担額 100単位/月

レンタル料金 1,000円/月

テーブル (面ファスナー止め) カワムラサイクル

●ご使用時に簡単に着脱ができます。



テーブル底面に付いた、強力面ファスナー方式で車いすのアームサポート部に簡単に固定・着脱ができます。

品番	TAISコード
	00160-000217

ご利用者負担額 50単位/月

レンタル料金 500円/月

杖置き (杖立て) カワムラサイクル

●お出かけの時も安心、取り外しも簡単面ファスナー固定式。



上 (ベルト止)

下 (受けカゴ)

品番	TAISコード
	00160-000169

ご利用者負担額 50単位/月

レンタル料金 500円/月

ワンタッチシートベルト ミキ



- サイズ/50×800～1000mm

品番	TAISコード
MS-111	00122-000225

ご利用者負担額 50単位/月

レンタル料金 500円/月

フットレストカバー (2個組) キヨタ



- サイズ/幅210×奥行170×厚さ45mm
- 重量/50g (1個)
- 素材/表地: アクリル・ポリエステル
裏地: ポリエステル100%
トリミング部分: 合成皮革
中材: ポリエステル
- 採用色/グレー

品番	TAISコード
KR-13	00123-000047

ご利用者負担額

レンタル料金

車いすのフットレストに「かぶせる」だけで、足裏に心地良いソフトな感触と保温性を実現。

スーパーヘッド (Mサイズ) アルパジャパン



- 重量/1.1kg
- 材質/アルミ・ウレタン

取付可能な車いす

- バックサポートパイプ直径 ϕ 19mm～ ϕ 22mm
- 手押しハンドル曲げタイプ

対応するシート幅

- 平面式: 34～44cm
- 立体式: 38～48cm



<折りたたみ収納可能>

品番	TAISコード
SH-01	00156-000015

ご利用者負担額 200単位/月

レンタル料金 2,000円/月

枕の位置は上下前後に自由に調整、さらに頭の傾きに合わせて360°調整できます。楽な姿勢で車いすに座ることができます。

歩行補助杖



歩行補助杖の選び方

適正な歩行杖の長さ



一歩前に歩行杖をついた時に、軽く肘が曲がる程度が良いでしょう。
(目安として 150° ぐらい)
必ず靴を履いて調節しましょう。

握る部分が、大腿骨の上の端の高さにくるのが適正です。
腰の曲がった人は曲がったままの姿勢で長さを決めましょう。
(目安として身長 × 0.5 + 2 ~ 3cm)



カーボン四点可動式スモールタイプ 島製作所



- サイズ/H 625~880mm×W100×D170mm
- 重量/約440g
- 材質/本体・グリップ：カーボン
ベース：ナイロン樹脂
ゴムキャップ：TPR
グリップカバー：TPE

品番	TAISコード
(カーボン) 74MC-3 (かすみ草) 74MC-F2	00576-000033
ご利用者負担額	100単位/月
レンタル料金	1,000円/月

非課税

歩行補助杖

テトラケイン 田辺プレス



- サイズ/
(S) 全長：600~750mm
(M) 全長：700~850mm
- 重量/
(S) 440g (M) 460g
- 色/柿茶
- 材質/
支柱：マグネシウム合金
グリップ：エストラマー

サイズ	TAISコード
S	01105-000001
M	01105-000028

ご利用者負担額	100単位/月
レンタル料金	1,000円/月

非課税

ソフトグリップ四点杖 ミキ



- サイズ/
全長：645~870mm
25mmピッチ10段階
- 重量/720g
- 色/ブロンズ・ピンク・ブラック
- 材質/
フレーム：アルミ
グリップ：樹脂・シリコン
鉄

色	品番	TAISコード
ブロンズ	MRA-06601	00122-000500
ピンク	MRA-06605	00122-000503
ブラック	MRA-06607	00122-000505

ご利用者負担額	150単位/月
レンタル料金	1,500円/月

非課税

ティコアルミ製4点杖 幸和製作所



- サイズ/
全長：655~880mm
ベース：225×160mm
- 重量/590g
- 色/ブラック・レッドフラワー
- 材質/
支柱部：アルミ
脚ゴム：合成ゴム

品番	TAISコード
EA4-102	00030-000097

ご利用者負担額	100単位/月
レンタル料金	1,000円/月

非課税

コンパクトサイドケイン 幸和製作所



- サイズ/
幅：225mm
奥行：270~335mm
持ち手高さ：
700~850mm
(5ポジション)
持ち手高さ下段：
560~710mm
(5ポジション)
- 重量/1,300g
- 材質/
本体：アルミニウム合金
持ち手：ポリウレタン

品番	TAISコード
HKS01	00030-000151

ご利用者負担額	100単位/月
レンタル料金	1,000円/月

非課税

四点杖(ミドルベース) 松永製作所



- サイズ/
全長：
710~935mm
ピッチ：25mm
ベース：265×190mm
- 重量/1,020g
- 色/ブラック
- 材質/アルミ

品番	TAISコード
CMS-40M	00066-000221

ご利用者負担額	100単位/月
レンタル料金	1,000円/月

非課税

おしゃれ四点式ロータイプ 島製作所



- サイズ/
全長：
660~885mm
25mmピッチ
10段階
- 重量/600g
- 色/格子BR
- 材質/
本体：アルミ・PP
グリップ：PVC
ベース：アルミ
ゴムキャップ：合成ゴム

品番	TAISコード
71-C1	00576-000030

ご利用者負担額	100単位/月
レンタル料金	1,000円/月

非課税

合わせてパッチン(2本) 日進医療器



- サイズ/
(大) 全長：1230~1430mm
(中) 全長：1090~1290mm
(小) 全長：985~1135mm
- 重量/(大) 990g
(中) 910g (小) 820g
- 材質/側弓・伸転棒：
アルミ合金製アルマイト仕上げ
脇あて・握り部：エラストマー

※1本のTAISコード
TY156: 00175-000256

品番	TAISコード
(大) TY156L	00175-000365
(中) TY156M	00175-000366
(小) TY156S	00175-000367

ご利用者負担額	200単位/月
レンタル料金	2,000円/月

非課税

リリーフ Aタイプ

モルテン



さまざまな持ち方が
できるグリップ



狭い場所でも使いやすい
(片足が収まる3脚空間)



- 安定性に優れた独自の3点支持構造
- 軽くて使いやすいマグネシウム合金製
- 強くてこわれにくい継ぎ目のない構造



- サイズ/
M : 全高780×全長450×全幅245mm
L : 全高840×全長470×全幅260mm
- 重量/M:770g・L:810g
- 材質/(本体): マグネシウム合金
(グリップ): エラストマー
(杖先ゴム): コム

サイズ	品番	TAISコード
M	MRLFAM	00054-000407
L	MRLFAL	00054-000408

ご利用者負担額
レンタル料金

非課税

四点可動式オン・オフさん

島製作所



固定と可動の切り替えが可能
握り心地の良いグリップ
カバーとクッション仕様

切り替えネジを回して、固定と15度
可動の切り替えが可能。
支柱が前後に可動し、路面に接地し
やすい四点式になります。



- サイズ/約 全高635~890mm×
全幅100mm×全長150mm
(高さ調節 11段階 ピッチ2.55cm)
- 重量/約430g

品番	TAISコード
77MC-S4	00576-000043

ご利用者負担額
レンタル料金

非課税

採用色: ストライプB

2ウェイスティック

ユーバ産業

四点前後可動式で、握る力が弱くても安定するステッキ

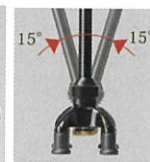

可動を切り替えて固定に
することで通常の4点杖
としても使用可能



TPR素材の柔らかい
グリップ。手の平で
支えられ、握る力が
弱くても安定します。
イージーグリップは
長時間の使用にも
手・指間が痛くなら
にくい設計です。



レバーを動かすだけで前
後可動・固定の切替がで
きます

- 全長/650~930mm ■重量/470g

品番	TAISコード
TW-0128	01096-000055

ご利用者負担額
レンタル料金

非課税

歩行補助杖

あゆめーる MgW

ウェルファン

歩行器の安定性と四点杖の扱いやすさを兼ね備え、広い基底面
の中に重心が入るので、しっかりとした安定性が得られます。
左右兼用タイプです。



収納時



- 材質/マグネシウム合金
- サイズ/
Sサイズグリップ高さ: 620~740mm
Mサイズグリップ高さ: 720~840mm
(1cmピッチで高さ調節可能)
全幅: 320mm
奥行(健足側) 415mm(患足側) 300mm
- 重量/Sサイズ約1200g Mサイズ約1300g
- 最大使用者体重/100kg

サイズ	品番	TAISコード
S	009930	00082-000041
M		00082-000042

ご利用者負担額
レンタル料金

非課税

ケアリングスーパー多点杖

ケアリング

六つの杖先で
しっかり安定

歩行の推進力を
しっかりアシスト

歩行姿勢を
改善する杖

自立する、軽くて
使いやすい杖

持ちやすい
グリップ

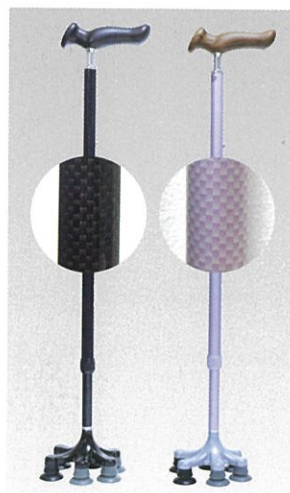

- 全長/650~875mm
- 重量/約490g

品番	TAISコード
(カーボン) C088	01765-000005
(ピンク) C089	

ご利用者負担額	100単位/月
レンタル料金	1,000円/月

非課税



歩行器の種類

1 固定型歩行器

歩行器を持ち上げて、一歩前を出しながら前進させます。

歩行器自体を持ち上げる必要があるため、上半身に筋力がある程度ある人でなければ使用できません。下肢に筋力低下や痛みがあり、杖では歩行が不安定な人に適しています。

2 キャスター付歩行器

足に車輪が付いているため、スムーズに移動できます。後ろのフレームを持ち上げて前のキャスターを転がすことで前進します。腕力の弱い人でも使いやすいのがメリットですが、コントロールが難しいというデメリットがあります。

3 交互型歩行器

左右のフレームを交互に動かせるタイプで、左足を出す時に右のフレームを、右足を出す時に左のフレームを前に動かしながら前進します。体を左右交互に動かす必要があるため、バランス感覚が低い人や体の動きがスムーズでない人には向いておらず、片足に痛みがある人や、バランスが取りにくく、歩行が困難な人に適しています。

4 四輪歩行車

歩行器を持ち上げる必要がなく、カートを押すような感覚で歩行を補助します。四脚全てにキャスターが付いているため、より小さな力で動かすことができますが、前に出しすぎてバランスを崩しやすいというデメリットもあります。下半身の筋力が低下している人や、リハビリ初期の人に適しています。

5 肘支持型歩行車

フレーム上部のパッドで前腕部や腋を支持し歩行します。手首に痛みがある方や握力が弱い方に使いやすい歩行器です。歩行の安定が維持できない人に適しています。取り扱いが簡単なため、早期から歩行訓練用として使用できます。

6 アシスト付歩行器

傾斜センサーとモーターが搭載されている歩行器です。平地や坂道などの路面状況を察知し、下り坂で速度が上がり転倒することがありません。長時間の歩行が困難な人に適しています。使用の際は機器の説明を受け、操作方法を理解する必要があります。

歩行器の選び方

- ご利用者に適したサイズを選びましょう。
- 使用時の最大幅は、通路・ドア幅・方向転換時のスペースも考慮し、歩行器の全幅は肩幅より少し広めのものを選びましょう。





歩行器

セーフティーアームウォーカー

イーストアイ



セーフティーアームウォーカー アクセサリー (脚)



固定脚



Cタイプ



Mタイプ



Lタイプ



Gタイプ

※ SSタイプ (SAWSS) は室内専用タイプですのでLタイプとGタイプはご使用できません。

【固定式タイプ】

商品名	品番	グリップ内幅	高さ	全幅	奥行き	重量 (kg)	TAIS コード	ご利用者負担額	レンタル料金 非課税
セーフティーアームウォーカー	SAWR	440	665~765	560~570	430~450	2.8	00465-000036	200単位/月	2,000円/月
セーフティーアームウォーカー ハイタイプ	SAWHR	440	755~855	575~585	440~460	3.0	00465-000099	200単位/月	2,000円/月
セーフティーアームウォーカー ミニタイプ	SAWSR	400	590~690	530~540	410~430	2.7	00465-000037	200単位/月	2,000円/月
セーフティーアームウォーカー SSタイプ	SAWSSR	330	590~690	460~470	370~390	2.5	00465-000043	200単位/月	2,000円/月

【Cタイプ】

商品名	品番	グリップ内幅	高さ	全幅	奥行き	重量 (kg)	TAIS コード	ご利用者負担額	レンタル料金 非課税
セーフティーアームウォーカー Cタイプ	SAWCR	440	715~815	560~570	490~510	3.1	00465-000025	200単位/月	2,000円/月
セーフティーアームウォーカー ハイCタイプ	SAWCHR	440	805~905	575~585	490~510	3.3	00465-000047	200単位/月	2,000円/月
セーフティーアームウォーカー ミニCタイプ	SAWCSR	400	640~740	540~550	460~480	2.9	00465-000040	200単位/月	2,000円/月
セーフティーアームウォーカー SSCタイプ	SAWCSSR	330	640~740	460~470	420~440	2.7	00465-000044	200単位/月	2,000円/月

【Mタイプ】

商品名	品番	グリップ内幅	高さ	全幅	奥行き	重量 (kg)	TAIS コード	ご利用者負担額	レンタル料金 非課税
セーフティーアームウォーカー Mタイプ	SAWMR	440	735~835	610~620	520~540	3.5	00465-000039	200単位/月	2,000円/月
セーフティーアームウォーカー ハイMタイプ	SAWMHR	440	825~925	630~640	520~540	3.7	00465-000048	200単位/月	2,000円/月
セーフティーアームウォーカー ミニMタイプ	SAWMSR	400	660~760	590~600	500~520	3.3	00465-000041	200単位/月	2,000円/月
セーフティーアームウォーカー SSMタイプ	SAWMSSR	330	660~760	510~520	460~480	3.1	00465-000045	200単位/月	2,000円/月

【Lタイプ】

商品名	品番	グリップ内幅	高さ	全幅	奥行き	重量 (kg)	TAIS コード	ご利用者負担額	レンタル料金 非課税
セーフティーアームウォーカー Lタイプ	SAWLR	440	795~895	620~630	550~570	3.8	00465-000017	200単位/月	2,000円/月
セーフティーアームウォーカー ハイLタイプ	SAWLHR	440	885~985	635~645	550~570	4.0	00465-000100	200単位/月	2,000円/月
セーフティーアームウォーカー ミニLタイプ	SAWLSR	400	720~820	600~610	530~550	3.7	00465-000054	200単位/月	2,000円/月

【Gタイプ】

商品名	品番	グリップ内幅	高さ	全幅	奥行き	重量 (kg)	TAIS コード	ご利用者負担額	レンタル料金 非課税
セーフティーアームウォーカー Gタイプ	SAWGR	440	795~895	670~680	570~590	4.8	00465-000038	200単位/月	2,000円/月
セーフティーアームウォーカー ハイGタイプ	SAWGHR	440	885~985	685~695	570~590	5.0	00465-000046	200単位/月	2,000円/月
セーフティーアームウォーカー ミニGタイプ	SAWGSR	400	720~820	645~655	550~570	4.5	00465-000027	200単位/月	2,000円/月



歩行器

セーフティーアーム交互式

イーストアイ



- 室内屋外用
- 使用サイズ/
全幅560×全長490×全高700~800mm
- 収納サイズ/
全幅510×全長90×全高720mm
- グリップ内幅/450mm
- 下段グリップ高さ/350~450mm
- 材質/アルミ・スチール製
握り手/合成ゴム
- 重量/3.1kg

品番	TAISコード
KSAR-C	00465-000018

ご利用者負担額 200単位/月

レンタル料金 2,000円/月 非課税

Uラインウォーカー

クリスタル産業



- 軽量タイプ
- 使用サイズ/
全幅520×全長520×全高640~750mm
- 収納サイズ/折りたたみ不可
- 材質/アルミ・スチール製
握り手/ウレタン
- 重量/1.95kg

品番	TAISコード
AL-125A	00136-000026

ご利用者負担額 250単位/月

レンタル料金 2,500円/月 非課税

体に負担がかからない超軽量！マグネシウム合金製歩行器。

Mg ウォーカー II

田辺プレス

●小柄な方に最適



- 使用サイズ/
S:全幅490×全長460×全高635~785mm
M:全幅570×全長470×全高700~850mm
(高さは1cm単位16段階調節)
- 収納サイズ/
S:折りたたみ時全長100mm
M:折りたたみ時全長90mm
- 材質/本体:マグネシウム合金
- 重量/S:約1.8kg M:約1.9kg
- 垂直耐荷重/約200kg

サイズ	TAISコード
S	01105-000011
M	01105-000030

ご利用者負担額 200単位/月

レンタル料金 2,000円/月 非課税

Mg ウォーカー II キャスター付

田辺プレス

●小柄な方に最適



- 使用サイズ/
S:全幅500×全長460×全高680~750mm
(高さは1cm単位8段階調節)
- M:全幅580×全長480×全高745~875mm
(高さは1cm単位14段階調節)
- 収納サイズ/
S:折りたたみ時全長110mm
M:折りたたみ時全長110mm
- 材質/本体:マグネシウム合金
- 重量/S:約2.35kg M:約2.5kg
- 垂直耐荷重/約200kg

サイズ	TAISコード
S	01105-000012
M	01105-000031

ご利用者負担額 250単位/月

レンタル料金 2,500円/月 非課税

歩行器

Mg ウォーカー High&Low S

田辺プレス



- 超軽量のマグネシウム合金製の歩行補助具です。
- 左右のグリップの高さを別々に1cm刻みで変えることができます。

※段差のあるところなど不安定な場所での使用は避けて下さい。
※ご使用者の身体状況を見極めてご使用下さい。

- 最大サイズ/
全幅475×奥行500×全高675~745mm
- グリップ内幅/360mm
- 折りたたみ時サイズ/幅720×奥行80mm
- 材質/本体・ハンドル:マグネシウム合金
グリップ・脚ゴム:エラストマー樹脂
- 重量/約1.4kg
- 使用者最大体重/100kg

TAISコード
01105-000022

ご利用者負担額

レンタル料金 非課税

レックゼロワン (スタンダードタイプ)

イーアス



- 歩行する/腰掛ける/立ち上がるの1台3役で使えます。
- 座面を下げるによりロックがかかります。歩行器内への「入りすぎ」を防ぎ、後方への転倒を防止する支持基面ラインとなります。
- 骨盤のサポートと座面の傾斜により、作業に適した前傾姿勢をとりやすくなっています。
- 2.5cm間隔7段階で脚部と座面の高さを連動して調整。
- 厚さ17cmとコンパクトに収納。

- 最大サイズ/
全幅520×奥行500×全高900mm
- 座面高さ/400~550mm
- グリップ高さ/750~900mm
- 座面サイズ/幅360×奥行220mm
- 重量/約2.7kg
- 使用者最大体重/100kg
- カラー/レッド

品番	TAISコード
Rec01	01600-000001

ご利用者負担額

レンタル料金 非課税

フレンド・フレンドプラス

ウェルパートナーズ

【フレンド】

あなたのお散歩を助けます。



- サイズ/
全幅510×全長645×全高760~960mm
座高460mm
- 材質/アルミ製
- 重量/8.5kg
- 折りたたみ/可能
- キャスター/8インチ(前輪)
7インチ(後輪)
- 採用色/オレンジ

品番	TAISコード
WF-1	01009-000025

ご利用者負担額 350単位/月

レンタル料金 3,500円/月

非課税

安心・安全

ブレーキワイヤーの前方への張り出しを極力抑え、巻き込み、挟み込みを防ぎます。

簡単！高さ調整

弱い力でも大丈夫！
ひっぱるだけのワンタッチ高さ調整機能。

シンプルブレーキ設計

ハンドブレーキとパーキングブレーキがひとつに！下におろすだけで簡単にロックが出来ます。

自立可能な折りたたみ機構

折りたたんでも自立するため、壁に立て掛ける必要がありません。

【フレンドプラス】

5cm までの段差を楽々乗り越え！



- サイズ/
全幅510×全長645×
全高760~960mm
座高460mm
- 材質/アルミ製
- 重量/8.8kg
- 折りたたみ/可能
- キャスター/8インチ(前輪)
7インチ(後輪)
- 採用色/オレンジ



品番	TAISコード
WFP-1	01009-000027

ご利用者負担額 500単位/月

レンタル料金 5,000円/月

非課税

◆ 操作手順 ◆



歩行器

アルコー 3 型(中)

星光医療器製作所



- 在宅向け歩行器
- サイズ/全幅 520mm× 全長 775mm
全高 820 ~ 1090mm
馬蹄内々幅 350mm
馬蹄内々奥行 475mm
キャスター 100mm
- 材質/スチール製
- 重量/11.2kg
- 折りたたみ/不可

シンプルで丈夫な歩行器です。

品番	TAISコード
100013	00125-000008

ご利用者負担額 300単位/月

レンタル料金 3,000円/月

非課税

アルコー 1S 型・1S-T 型

星光医療器製作所



- 在宅で使いやすいコンパクト設計
- サイズ/全幅 515mm× 全長 570mm
全高 875 ~ 1075mm
馬蹄内々幅 345mm
馬蹄内々奥行 265mm
キャスター 100mm
- 材質/スチール製
- 重量/1S型 12.4kg 1S-T型 13kg
- 折りたたみ/可能

幅780mm以上の廊下で回転することができるコンパクト折りたたみ歩行器。IS-T型は抵抗器付きタイプです。

【1S型】

品番	TAISコード
100415	00125-000011

ご利用者負担額 250単位/月

レンタル料金 2,500円/月

非課税

【1S-T型】

品番	TAISコード
100490	00125-000041

ご利用者負担額 350単位/月

レンタル料金 3,500円/月

非課税



歩行器

アイルムーヴX



- サイズ/幅：575mm
奥行き：600mm
高さ：960～1160mm
11段階
- 折りたたみ時/幅：190mm
高さ：1160～1380mm
11段階
- 材質/スチール製
- 重量/13.5kg
- キャスター/100φ 4輪自在

品番	TAISコード
-	01446-000003

ご利用者負担額

レンタル料金

非課税

アイルリンク

回復段階に応じた自立歩行ができます

前後どちらからでも使える

身体をあずけて

- ・リハビリの方
- ・歩くことに不安な方
- ・下肢筋力低下の方

前腕のみで

- ・歩幅、すくみ足の改善を目的とする方
- ・歩行器歩行可能でも、姿勢が悪い方

掌のみで

- ・歩行車、杖に移行前の方



1

安定した歩行姿勢

しっかり腕をのせ、歩行器を身体にぴったり密着させるため、安定した歩行姿勢が保てます。

2

小回り抜群

身体にフィットし、動きやすいため、その場での回転も可能です。

3

補助しやすい

介助者と歩行器の距離が近いため、後方からの介助が楽に行なえます。

4

前後どちらからでも使える

業界初のH型肘置きマットで、向きを気にせず使えます。

理学療法士・作業療法士の観点が活かされています。

●介助を行いやすく、体幹の安定性が得られます

H型の形状と自然と握ってしまうパット形状により、安定した前腕支持で良姿勢が保てます。身体をあずけた状態で使用することもでき、真ん中のフレームにより体幹の安定性と体幹伸張が得られやすくなっています。また、小柄な方や女性でも後方からの介助が楽に行いやすいです。 理学療法士 AKさん

●業界初のH型のフレームが使いやすい！

従来の歩行器に比べ、小回りが利くので狭い廊下での方向転換がスムーズになりました。H型の支持フレームにより、前後どちらからでも移動が可能になり、トイレや脱衣所への出入りもラクラク。リハビリだけでなく、日常生活の場面でも汎用性が高いと思います。 作業療法士 MKさん

歩行器

アルコー BW 型 S

星光医療器製作所



取り外し可能なバスケット、収納に便利なかご付き歩行車。コンパクトサイズで狭い場所でも使用可能です。

- サイズ/全幅：前 430mm 後 505mm
全長：598mm
全高：645～845mm 6段階
- バスケットサイズ/420×230×200mm
- カゴサイズ/320×230×160mm
- 材質/本体：スチール製
- 重量/9.5kg
- キャスター/150φ 前輪自在・後輪固定

品番	TAISコード
100558	00125-000049

ご利用者負担額 350単位/月

レンタル料金 3,500円/月

非課税

歩行速度の調整が行える抵抗器付きです。

アルコー BW 型 S 用オプショントレイ

星光医療器製作所



カップホルダー付きトレイ
取手付きカップなども運べます。



品番	届出コード
100559	00125-Z00012

ご利用者負担額 0単位/月

レンタル料金 0円/月

非課税

- トレイサイズ/408×298mm
- トレイ高/690～890mm
- 材質/ABS製
- ※トレイは取り外して洗うことができます

アルコースリム

星光医療器製作所



- サイズ/全幅：502mm
全長：515mm
全高：750～950mm
- 高さ調整/6段階 40mmピッチ
- マットサイズ/418×230mm
- キャスター/静音100mm 4輪自在
- 材質/スチール製
- 重量/8kg

品番	TAISコード
100607	00125-000072

ご利用者負担額	300単位/月
レンタル料金	3,000円/月

非課税

複雑な住環境や狭い廊下などでも小回りが利き、楽に使える歩行車。

らくらくウォーカー ホップステップ

松永製作所



- 在宅向け6輪歩行器
- サイズ/全幅：550～650mm
全長：725mm
全高：860～1200mm
馬蹄内々幅：330～430mm
馬蹄内々奥行：425mm
- 材質/スチール製
- 重量/14.4kg
- 折りたたみ：可能

品番	TAISコード
SM-40	00066-000150

ご利用者負担額	300単位/月
レンタル料金	3,000円/月

非課税

リハビリ室・施設に最適。幅と高さが調整できる。モジュール式6輪歩行器。

シンフォニーブルー

島製作所



- サイズ/全幅545mm×全長550mm×全高770～885mm
- 折りたたみ時/全幅545mm×全長420mm×全高890mm
- 座面高/約500mm
- 高さ調節/6段階(約25mmピッチ)
- キャスター/前後輪150mm
- 材質/本体：アルミ(一部スチール)
タイヤ：PVC
- 重量/6.4kg
- 最大使用者体重/100kg
- カゴ耐荷重/5kg

品番	TAISコード
—	00576-000010

ご利用者負担額	200単位/月
レンタル料金	2,000円/月

シンプルで使いやすいベーシックな歩行車。

ハッピーミニ

竹虎ヒューマンケア



- 重量/6.5kg
- サイズ/幅500×奥行575×高さ700～790mm(5段階)
- 材質/本体フレーム：アルミニウム
座面部分：PVC
- 最大使用者体重/80kg
- カラー/ミルクティーベージュ



折りたたみ時

品番	TAISコード
117002	00110-000103

ご利用者負担額	200単位/月
レンタル料金	2,000円/月

歩行器

狭い路地や室内でも扱いやすいコンパクトモデル。

- 横幅50cm、室内やせまい廊下でも扱いやすいコンパクトモデルです。
- 新ブレーキユニットの採用で耐久性がアップしました。
- バスケットを外してストラップを引くだけで簡単に折りたためます。
- 安全性を重視したSGマークつきの製品です。

OPAL (オパール)

ラックヘルスケア



- 歩行器のロングセラー
4500(小)・5200(大)
- サイズ/全幅：600mm・600mm
全長：590mm・620mm
全高：635～785mm・705～855mm
座高：475mm・545mm
- 材質/スチール製
- 重量/7.8kg・8.0kg
- 折りたたみ：可能

品番	TAISコード
OPAL2000/4500	00245-000017
OPAL2000/5200	00245-000018

ご利用者負担額	300単位/月
レンタル料金	3,000円/月

非課税

北欧デザインの歩行車です。

- 抵抗器付もあります。(身体状況に合わせて歩行速度の調整ができます)

KW41

カワムラサイクル



- サイズ/座面幅：370mm
座面奥行：200mm
座面高：450mm
全幅525mm×全長700mm
全高790～890mm
(25mmピッチ×5段階)
折りたたみ全幅：310mm
- 重量/8.7kg

【CONPAL搭載】抑速機能付き歩行車。

抑速機能付きで下り坂も安心

品番	TAISコード
KW41	00160-000232

ご利用者負担額	300単位/月
レンタル料金	3,000円/月

非課税

- 前輪10インチ
前輪が10インチと大径なので、段差もスムーズに乗り越えられます。



歩行器



Michele ミケーレ

幸和製作所

クラシカルなデザインの
ローター型歩行車

最大押し手高さ 95cm

コンパクトで軽量設計！
折りたたみ幅 23.5cm
重量 5.9kg

泥除けとティッピングを両立

- サイズ/全幅：535mm
全長：605mm
全高：790～950mm
(6段階)
- 収納寸法/全幅：235mm
全長：645mm
全高：790mm
- 材質/本体：アルミニウム合金
座面：合成皮革・ナイロン
袋：合成皮革・ポリエステル
- 重量/5.9kg
- 採用色/ネイビー

品番	TAISコード
WAG01	00030-000175

ご利用者負担額	250単位/月
レンタル料金	2,500円/月



テイコブリトルスリム

幸和製作所

軽さが魅力のスリム設計

- サイズ/全幅：470mm
全長：580mm
全高：640～910mm
(10段階)
- 収納寸法/全幅：470mm
全長：350mm
全高：720mm
- 材質/本体：アルミ
座面：ナイロン
袋：ナイロン
- 重量/4.5kg
- 採用色/ネイビー

品番	TAISコード
WAW04	00030-000163

ご利用者負担額	300単位/月
レンタル料金	3,000円/月



テイコブリトルボンベ

幸和製作所

酸素療法をしたまま外出が可能

- サイズ/全幅：520mm
全長：640mm
全高：740～920mm
(7段階)
- 収納寸法/全幅：520mm
全長：425mm
全高：815mm
- 材質/本体：アルミ
座面・袋：ナイロン
- 重量/5.6kg

品番	TAISコード
WAW06	00030-000165

ご利用者負担額	400単位/月
レンタル料金	4,000円/月



テイコブリトルR

幸和製作所

[CONPAL 搭載] 抑速機能付き歩行車

- サイズ/全幅：535mm
全長：665mm
全高：650～920mm
(10段階)
- 収納寸法/全幅：535mm
全長：395mm
全高：735mm
- 材質/本体：アルミ
座面：ナイロン
袋：ナイロン・PVC
- 重量/7.8kg
- 採用色/ネイビー

品番	TAISコード
HS05R	00030-000144

ご利用者負担額	350単位/月
レンタル料金	3,500円/月



テイコブリトルF

幸和製作所

2way ハンドル機能付き 馬蹄型歩行車

- サイズ/全幅：540mm
全長：665mm
全高：855～1125mm
(10段階)
- 収納寸法/全幅：540mm
全長：435mm
全高：865mm
- 材質/本体：アルミ
座面：ナイロン
袋：ポリエステル・PVC
- 重量/7.7kg

品番	TAISコード
WAW03	00030-000159

ご利用者負担額	400単位/月
レンタル料金	4,000円/月



シンフォニー SP スリム

島製作所



- サイズ/全幅：480mm
全長：600mm
全高：775～865mm
- 収納時サイズ/全幅：480mm
全長：330mm
全高：690mm
- 高さ調節/4段階 約30mm ピッチ
- 材質/本体：アルミ(一部スチール)
タイヤ：EVA ホイル：PP
バッグ：ポリエステル
- 座面高/約440mm ■重量/4.9kg
- 最大使用者体重/75kg
- 採用色/花柄紺

TAISコード	00576-000039
---------	--------------

ご利用者負担額 250単位/月

レンタル料金 2,500円/月

横幅がスリムな歩行車。
狭い場所も小回りがきき、
操作しやすい。

●収納たっぷりて使いやすいバッグ

■バッグサイズ/
高さ約280×幅270×奥行150mm
(外付)

シンフォニー SP

島製作所



- サイズ/全幅：500mm
全長：560mm
全高：785～880mm
- 高さ調節/4段階(約30mmピッチ)
- 材質/本体：アルミ(一部スチール)
タイヤ：EVA
ホイル：PP
バッグ：ポリエステル
- 重量/約5.9kg
- 折りたたみ：可能
- 座面高/約410mm
- 最大使用者体重/100kg
- 採用色/格子紺

TAISコード	00576-000014
---------	--------------

ご利用者負担額 200単位/月

レンタル料金 2,000円/月

シンフォニーラクーン

島製作所



- サイズ/全幅：550mm
全長：690mm
全高：850～940mm
- 収納時サイズ/全幅：550mm
全長：480mm
全高：770mm
- 高さ調節/4段階 約30mmピッチ
- 材質/本体：アルミ(一部スチール)
タイヤ：EVA ホイル：PP
バッグ：ポリエステル
- 座面高/約430mm ■重量/7kg
- 最大使用者体重/75kg
- 採用色/格子NB

TAISコード	00576-000040
---------	--------------

ご利用者負担額 300単位/月

レンタル料金 3,000円/月

便利で多機能の
BOXタイプの歩行車。

●便利なBOXタイプ

■バッグサイズ/約高さ19×幅30
×奥行31cm

■バッグ載荷重/10kg

●3WAY キャスター

セーフティアーム ロレタキャリー大型タイヤタイプ イーストアイ



- サイズ/全幅：510mm
全長：760mm
全高：830～930mm(5段階)
- 収納時サイズ/全幅：510mm
全長：460mm
全高：840mm
- 材質/本体：アルミ(一部スチール)
タイヤ：ウレタン(10インチ)
グリップ：合成ゴム
- 重量/12kg
- かご最大積載量/25kg

品番	TAISコード
RSCA	00465-000108

ご利用者負担額 300単位/月

レンタル料金 3,000円/月

お買い物・お洗濯など
たくさんの荷物を持ち運び
移動する場合、特におすすめ。

●特大カゴ付きロレタキャリー

■バッグサイズ/高さ21×幅38×奥行50cm

●荒れた路面も走行しやすい
オフロードタイヤ

■タイヤサイズ/25cmの大型タイヤ

ヘルシーワン W

ウイズワン



- サイズ/
全幅：540mm
全長：550mm
全高：840～930mm
- 材質/
本体：アルミニウム
袋：ポリエステル・リネン・
レーヨン
- 重量/4.5kg
- 折りたたみ：可能
- 採用色/ネイティブグレー

品番	TAISコード
H1W-NGY	00063-000038

ご利用者負担額 300単位/月

レンタル料金 3,000円/月

ヘルシーワンライト

ウイズワン



- サイズ/全幅：480mm
全長：520mm
全高：790～880mm
(4段階)
- 材質/本体：アルミニウム
(一部プラスチック)
袋：ナイロン
- 重量/3.55kg
- 折りたたみ：可能
- 採用色/ターコイズブルー

品番	TAISコード
H1L-TB	00063-000031

ご利用者負担額 200単位/月

レンタル料金 2,000円/月



歩行器

ロボットアシストウオーカー

RT ワークス

RT.2

アールティーツー

—電動アシストで安全に歩きやすく—

【電動アシスト搭載】自動制御機能付き歩行器



GOOD DESIGN AWARD 2017

ロボット搭載 電動アシストだから、坂道でも安心・快適な歩行

	上り坂	下り坂	傾いた道	坂道で手を離すと
通常の歩行車				
RT.2				
ここがポイント!	アシストで楽々 自動的にパワーアシストが働き楽にのぼれます	適度に減速 自動的にブレーキが働きゆっくり歩けます	片流れ防止 ハンドルを取られることなく安定して進めます	自動的に停止 グリップ内のセンサーが手が離れたことを感知

身体機能や使用環境にあわせて調整

細かな設定
各4段階で
組み合わせは
64通り

アシスト	弱	強
ブレーキ	弱	強
速度	遅	速



ボタン操作で簡単設定

声でもアシストおしゃべり機能



速度を検知すると自動ブレーキ



速度超過を検知すると自動的に減速ブレーキ、転倒を防止します (制限速度の値は調整可能です)

歩行器



コンパクトバッテリー220g
連続走行4時間を実現



ワンタッチ折りたたみ機能
折りたたみ時 幅26cm



ハンドル高さ調整
6段階

- サイズ/全幅：550mm
全長：740mm
全高：725～850mm
座高：520mm
- ハンドル高さ/725～850mm
- 重量/約9kg
- 折りたたみ可能
全長740×全幅260×高さ825mm
- 充電時間/約3時間
- 採用色/レッド



疲れた時は座って休憩
耐荷重：100kg



かるがる持ち運び
重さは9kg

品番	TAISコード
RT2-01	01560-000003
ご利用者負担額	800単位/月
レンタル料金	8,000円/月



ベスポジ-e 基本セット

ホクメイ

丸型天井ベースセット

T型天井ベースセット

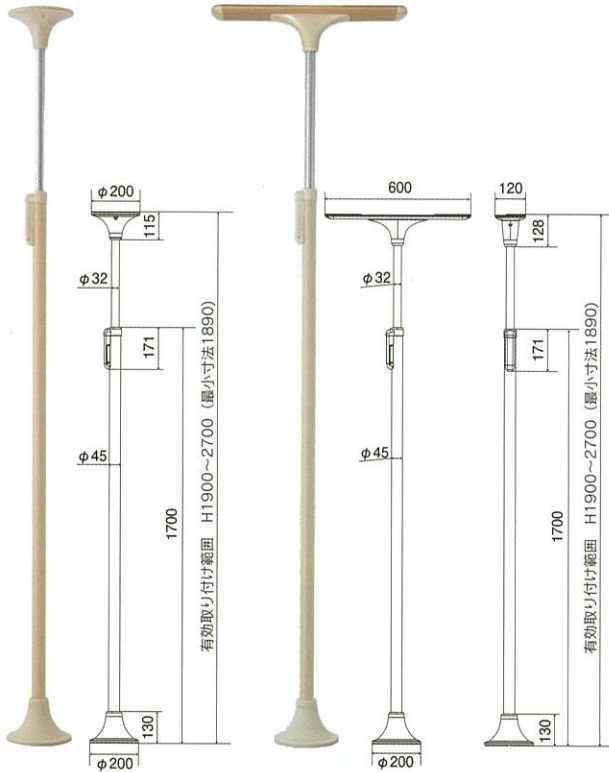

ベスポジ-eの基本となる 突っ張り支柱型手すりセット



天井に当てて、ロックレバーを下げるだけの簡単施工が可能です。基本セットをつかんだり、身体を預けるだけでも手すりとして有効です。またオプションの手すりを組み合わせることで、様々な利用者の状況に対応し、活動範囲を広げることが可能となります。

基本セット (丸型天井ベース)

品番	TAISコード
BPE-100-11	00254-000052
ご利用者負担額 300単位/月	
レンタル料金 3,000円/月	

基本セット (T型天井ベース)

品番	TAISコード
BPE-100-10	00254-000051
ご利用者負担額 300単位/月	
レンタル料金 3,000円/月	

基本セット丸型天井ベース耐水

品番	TAISコード
BPE-100-81	00254-000053
ご利用者負担額	
レンタル料金	

基本セットT型天井ベース耐水

品番	TAISコード
BPE-100-80	00254-000066
ご利用者負担額	
レンタル料金	

耐水ベース



ベスポジ-e 基本セットの下部ベースに耐水ベースを装着することで、玄関ポーチ・ベランダなどの水や雨がかかる場所でも使用可能になります。

耐水ベース

品番 BPE-100-90



※浴室での使用はできません。

レール手すりセット

ホクメイ

手すりとして支持しつつ、寄りかかることも可能な手すりです。骨盤や太もも上部で寄りかかることで歩行バランスをとることができます。

横位置に取り付けることで、握力の弱い方も肘や手のひらで支えやすい平型の手すりです。握り込めない形状なので、杖歩行に向けた歩行訓練に適しています。



丸型天井ベースセット

T型天井ベースセット

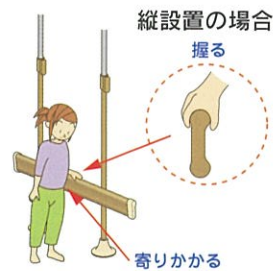

レール手すり

■サイズ/
幅 1,200× 奥行 137× 高さ 177mm

レール手すり

品番	TAISコード
BPE-300-80	00254-000342
ご利用者負担額	
レンタル料金	

レール手すり丸型天井ベースセット

品番	TAISコード
BPE-H71-120	00254-000344
ご利用者負担額	
レンタル料金	

レール手すりT型天井ベースセット

品番	TAISコード
BPE-H70-120	00254-000343
ご利用者負担額	
レンタル料金	

手すり

システム伸縮手すり曲げセット



玄関など、段差があるところに対して手すりに角度をつけて連結できます。横曲げに組換えることでオフセット型や出端・入端などのコーナー部にも対応できます。伸縮手すりと一緒に組み合わせることで段差の間隔や、角度の変更による長さの変更も容易です。

カンタン調整

30cmの伸縮幅で容易に調整が可能です。

無段階調整

伸縮は無段階に必要な長さだけ調整が可能です。
(注意：伸縮幅 30cm 以内)

ロック機能

伸縮の固定は、六角レンチ 1 本で可能です。緩める際は左回りで緩め、ロックは右回りでクリック音が鳴るまで回せば固定ができます。

ホクメイ

ブラケットの角度を変えることで手すりに傾斜を付けます。

・ 600～900mm (芯々：700～1000mm)

・ 900～1200mm (芯々：1000～1300mm)



サイズ	品番	TAIS コード
600~900	SBR-40-609	00254-000171
900~1200	SBR-40-912	00254-000172

ご利用者負担額

レンタル料金

システム木手すり曲げセット

ホクメイ

玄関など、段差のあるところに対して手すりに角度をつけて連結できます。横曲げに組換えることで、オフセット型や出端・入端にも対応できます。

ブラケットの角度を変えることで手すりに傾斜を付けます。

- ・ 600mm (芯々：700mm)
- ・ 900mm (芯々：1000mm)
- ・ 1200mm (芯々：1300mm)



サイズ	品番	TAIS コード
600	SBR-20-060	00254-000114
900	SBR-20-090	00254-000063
1200	SBR-20-120	00254-000118

ご利用者負担額 100単位/月

レンタル料金 1,000円/月

H型取り付例

システム木手すり跳ね上げセット

ホクメイ

手すりが跳ね上がることで、扉の前など、通行の制限を緩和できます。手すりは、跳ね上げる時には軽く、下すときには抵抗がかかる安全仕様です。

付属 手すりホルダー付き

- ・ 600mm (芯々：700mm)
- ・ 900mm (芯々：1000mm)
- ・ 1200mm (芯々：1300mm)

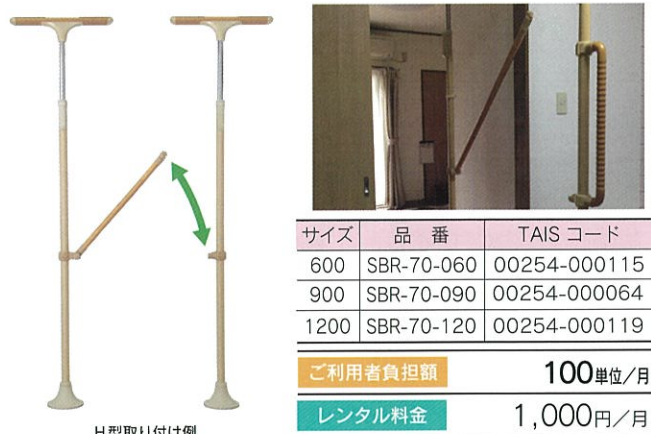

サイズ	品番	TAIS コード
600	SBR-70-060	00254-000115
900	SBR-70-090	00254-000064
1200	SBR-70-120	00254-000119

ご利用者負担額 100単位/月

レンタル料金 1,000円/月

H型取り付例

円型手すり

ホクメイ

立ち上がりから移乗動作において、移乗方向に制約がからず方向転換の際、手足の運動を生みやすくする手すりです。

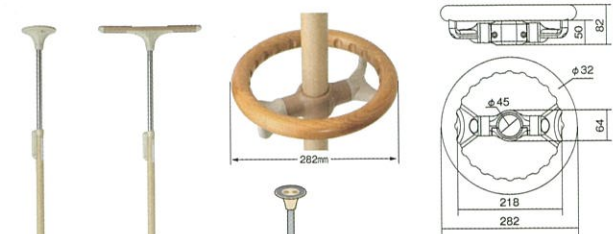

円型手すり

品番	TAISコード
BPE-300-20	00254-000131

ご利用者負担額 100単位/月

レンタル料金 1,000円/月

丸型天井ベース
取付例

T型天井ベース
取付例



角型手すり

ホクメイ

ポールからの出幅を抑えつつ、縦、横、両手で支持できる縦向き、上から押さえ込んで使える横向きに組換え可能な手すりです。

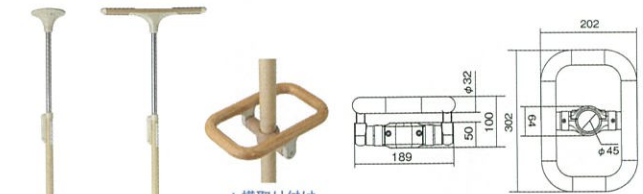

▲横取り付け

▲縦取り付け

角型手すり

品番	TAISコード
BPE-300-30	00254-000132

ご利用者負担額 100単位/月

レンタル料金 1,000円/月

丸型天井ベース
取付例

T型天井ベース
取付例

膝当て手すり

ホクメイ

立ち座りの動作や立位保持の際に、膝崩れしてしまう場合等に膝を当てることで、予防することができ、介助量の負担軽減につながります。また、腰部や胸部で支えることで、姿勢保持にも、利用できます。

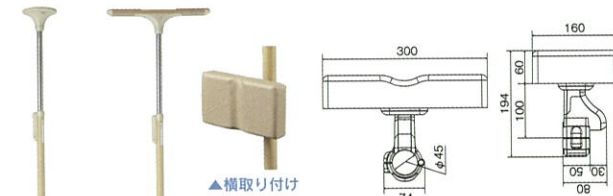

▲横取り付け

▲縦取り付け

膝当て手すり

品番	TAISコード
BPE-200-10	00254-000127

ご利用者負担額

レンタル料金

丸型天井ベース
取付例

T型天井ベース
取付例

肘置き手すり

ホクメイ

前腕部で支持することで、立ち座りや姿勢保持をサポートする手すりです。リウマチなど握ることが困難な場合等にも有効です。前腕部の左右への動揺を抑える形状になっていることで、上体の安定をとるのに有効です。

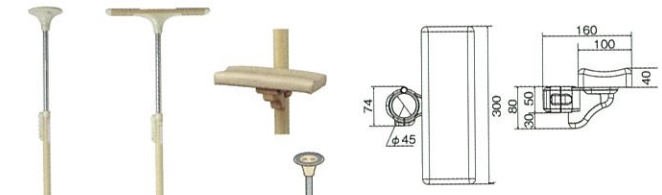

丸型天井ベース
取付例

T型天井ベース
取付例



肘置き手すり

品番	TAISコード
BPE-200-20	00254-000128

ご利用者負担額

レンタル料金

ウェーブ型手すりロング

グリップアーム5P 斜

玄関アーム・レギュラー

ホクメイ

グリップ部分をウェーブ状にすることで、握り込みやすく滑りにくい手すりです。立ち座りや、段差の昇降などの動きをサポートします。



丸型天井ベース
取付例

品番	TAISコード
BPE-300-40	00254-000133

ご利用者負担額 100単位/月

レンタル料金 1,000円/月

握り部に凹凸の滑り止めがついた、水にぬれても滑りにくい樹脂製の手すりです。トイレや玄関ポーチ、ベランダなどに有効です。

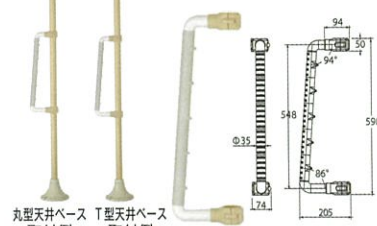

丸型天井ベース
取付例

品番	TAISコード
BPE-300-50	00254-000142

ご利用者負担額 100単位/月

レンタル料金 1,000円/月

玄関等段差のあるところにスペースを有効に使える、出幅のコンパクトな手すりです。高位差のある段差では、横向きに降りることで膝にかかる負担をより軽減することが可能です。

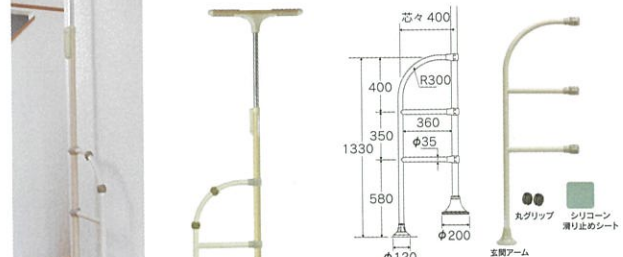

丸型天井ベース
取付例

T型天井ベース
取付例

玄関アーム・レギュラー

品番	TAISコード
ENT-180-30	00254-000159

ご利用者負担額 200単位/月

レンタル料金 2,000円/月



40cmを超える段差には設置しないで下さい。

手すり

ベスポジ-e 設置事例



玄関 (H型手すり)

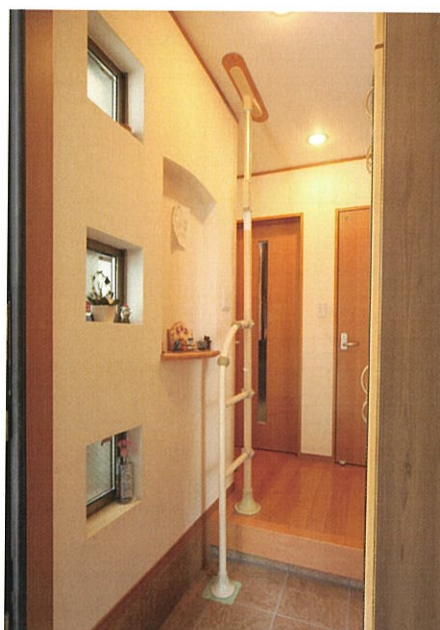

玄関 (玄関アーム)



トイレ (角型手すり)



階段 (H型手すり+角型手すり)



廊下 (H型手すり)

手すり



キッチン (レール手すり)



居室 (円型手すり+膝当て手すり)

バディー I (離床支援・昇降支援・歩行支援) モルテン



- 対応天井高さ/ノーマルタイプ: 2.1~3.2m/Lタイプ: 1.6~2.2m /Hタイプ: 2.1~3.2m
- 重量/ノーマルタイプ: 7.5kg/Lタイプ: 6.5kg/Hタイプ: 7.5kg
- 材質/主材: スチールパイプ/表面: 木目調樹脂 /グリップカバー: オレフィン系エラストマー

●天井と床で突っ張らせてしっかりと固定するので、単体での使用はもちろん、複数本連結での使用においても抜群の安定感を発揮します。



I型ストッパー (バディー I 付属品)

品番	TAISコード
ノーマル MNTCM	00054-000054
ご利用者負担額	300単位/月
レンタル料金	3,000円/月

品番	TAISコード
ロー MNTCML	00054-000054
ご利用者負担額	300単位/月
レンタル料金	3,000円/月

品番	TAISコード
ハイ MNTCMH	00054-000054
ご利用者負担額	300単位/月
レンタル料金	3,000円/月

クロスバー (バディー I 付属品) モルテン



- 歩行動作をサポートします。複数本の連結も可能です。
- クロスバーは斜めにも取り付けられ、扉や入り口前に設置する場合でも跳ね上げして使用できます。

品番	TAISコード
1.6m MNTCM02BE016	00054-000335
ご利用者負担額	100単位/月
レンタル料金	1,000円/月

- 直径/ 35mm
- 素材/主材: スチールパイプ /表面: 木目調樹脂

品番	TAISコード
1.2m MNTCM02BE012	00054-000334
ご利用者負担額	100単位/月
レンタル料金	1,000円/月

品番	TAISコード
2.0m MNTCM02BE020	00054-000336
ご利用者負担額	100単位/月
レンタル料金	1,000円/月

サイドバー (バディー I 付属品) モルテン



- 立ち座りや寝返り動作をサポートします。
- サイズ/幅 260mm /高さ 195mm /直径40×28mm (楕円)
- 重量/ 0.65kg
- 素材/ポリプロピレン

品番	TAISコード
MNTCM01LB	00054-000055
ご利用者負担額	100単位/月
レンタル料金	1,000円/月

バディー I サイドバーセット

品番	TAISコード
MNTCM101LB	00054-000123
ご利用者負担額	
レンタル料金	

バディー I 丸型サイドバーセット

品番	TAISコード
MNTCM10504BE	00054-000125
ご利用者負担額	
レンタル料金	

L型サイドバー-90/45 (バディー I 付属品) モルテン

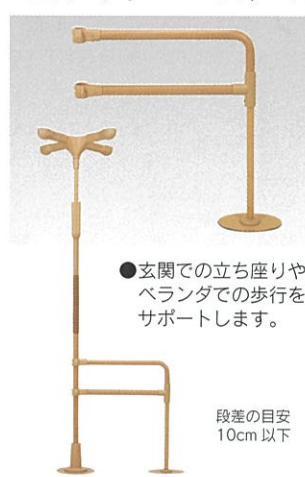

- 玄関での立ち座りやベランダでの歩行をサポートします。

段差の目安
10cm以下

- サイズ/90:全長760×全高750mm /45:全長760×全高1000mm
- 重量/90: 3.1kg /45: 3.5kg

※必ずバディー I 下部に丸型ストッパーを併用してください。

品番	TAISコード
90 MNTCM06	00054-000065
ご利用者負担額	200単位/月
レンタル料金	2,000円/月



- 玄関での立ち座りをサポートします。

段差の目安
10~36cm以下

- 直径/ 35mm
- 素材/主材: スチールパイプ /表面: 軟質樹脂 /ベース部: スチール

品番	TAISコード
45 MNTCM07	00054-000066
ご利用者負担額	200単位/月
レンタル料金	2,000円/月

小型丸型ストッパー (バディー I 付属品) モルテン



- サイズ/直径 160mm
- 重量/ 0.5kg
- 素材/ナイロン樹脂
- トイレなどの狭い天井の隅(角)に寄せて設置する場合のストッパーです。

品番	TAISコード
MNTCM13	00054-000138
ご利用者負担額	0単位/月
レンタル料金	0円/月

バディー I L型サイドバー-90セット

品番	TAISコード
90 MNTCM10604BE	00054-000126
ご利用者負担額	
レンタル料金	

バディー I L型サイドバー-45セット

品番	TAISコード
45 MNTCM10704BE	00054-000127
ご利用者負担額	
レンタル料金	

手すり



手すり

●ルーツ HS

置くだけで生活動作を広げる床置き型手すり

世の中にない“優しさ”触感の探求

安定性による安心感

安全・安心設計

簡単組み立て・高さ調整（工具不要）

ルーツ HS/ サイドタイプ

モルテン

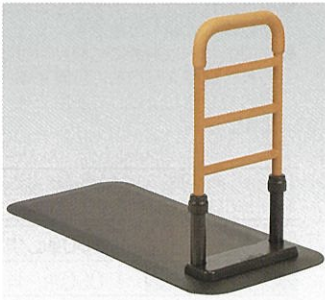

ベッドや布団での離床、立つ・座る、立ったままの姿勢保持などの動作をサポートします。家具調ベッドやパイプベッド、電動式介護ベッドにも置くだけで使えます。

- ベースプレートサイズ / 幅 500×長さ 1050mm
- 手すり部サイズ / 330×高さ 700/750/800mm (3段階)
- 重量 / 21.7kg

品番	TAISコード
MNTPMLBR	00054-000382
ご利用者負担額	
レンタル料金	

ルーツ HS/ センタータイプ

モルテン



ソファや椅子などでの立つ・座るの動作をサポートします。

- ベースプレートサイズ / 幅 500×長さ 600mm
- 手すり部サイズ / 330×高さ 700/750/800mm (3段階)
- 重量 / 13.0kg

品番	TAISコード
MNTPMSBR	00054-000383
ご利用者負担額	
レンタル料金	

ルーツ HS/ ロングタイプ

モルテン



短い距離の歩行をサポートします。手すりはベースプレートの端に取り付けて、壁際に設置することもできます。

- ベースプレートサイズ / 幅 500×長さ 1050mm
- 手すり部サイズ / 810×高さ 700/750/800mm (3段階)
- 重量 / 17.4kg

品番	TAISコード
MNTPMLGBR	00054-000385
ご利用者負担額	
レンタル料金	

ルーツ専用保護マット

モルテン



サイドタイプ用

品番	TAISコード
MNTPLBRO25	00054-000371

センタータイプ用

品番	TAISコード
MNTPSBR015	00054-000372

コーナーロングタイプ用

品番	TAISコード
MNTPCRBRO15	00054-000373

- サイズ / 各サイズともにベースプレートと同サイズ
- 素材 / 表面：ポリエステル繊維 裏面：アクリル樹脂

ご利用者負担額	
レンタル料金	

手すり

●ルーツアウトドア

屋外にも置ける抜群の耐久性

水に濡れても滑りにくい特殊表面加工

ルーツアウトドア/ロングタイプ

モルテン



ベランダ、玄関周りでの短い距離の歩行をサポートします。手すりはベースプレートの端に取り付けて、壁際に設置することもできます。

- ベースプレートサイズ / 幅 500×長さ 1050mm
- 手すり部サイズ / 幅 810×高さ 700/750/800mm (3段階)
- 重量 / 18.7kg

品番	TAISコード
MNTPOLG	00054-000218
ご利用者負担額	
300単位/月	
レンタル料金	
3,000円/月	

● ルーツ エントランス

屋外
玄関

▶ 工事不要 ▶ 障害者総合支援・日常生活用具
▶ 介護保険・福祉用具貸与品（要支援～要介護5）

玄関まわりでの歩行、段差を昇る・降りる、立つ・座るの動作をサポート

モルテン

片手すり仕様



両手すり仕様



片手すり

両手すり

品番	TAISコード	品番	TAISコード
MNTPOE	00054-000432	MNTPOE2	00054-000433
ご利用者負担額		ご利用者負担額	
レンタル料金		レンタル料金	

1. 安心の安定構造

- 使用時の“グラつき”や“ガチャガチャ音”がない設計で、いつでも安心して使えます。



2. 優しく、スムーズな握り心地

- 手すり部は金属パイプのようなひんやり感がなく、温かみがあり手になじむ触感です。
- 連結手すりには大きな段差がなく、スムーズに手を沿わせることができます。60cm/90cm/120cmの3段階で長さ調節が可能です。



- 段差がなくスムーズに手を沿わせることが可能

手すり

3. 玄関先の見栄え向上

- 落ち着いた色合いで、玄関先の印象を大きく変えることなく、手すりを設置できます。また、花や植物を飾ることで明るい雰囲気玄関をつくることもできます。



4. 屋外でも使える抜群の耐久性

- 紫外線、熱、水、風、砂ほこりなど屋外の過酷な環境でも使用できます。
- ベース部は水に濡れても滑りにくい特殊な表面加工を施しています。

● 過酷な環境下でも使用可能

● 濡れても滑りにくい加工





手すり

ルーツ エントランス 設置例

玄関まわりで手すりが必要な場所やサポートしたい動作に合わせたレイアウトができます

	段差のある場所での使用	平らな場所での使用
屋外移動支援	<p>段差を昇る・降りる動作をサポート</p> 	<p>歩行をサポート</p> 
屋内移動支援	<p>立つ・座る、段差を昇る・降りる動作をサポート</p> 	<p>歩行をサポート</p> 

障害物がある場所での使用

動線に沿って角度を調整できるので、柱や靴箱などの障害物があっても手すりを設置することができます。

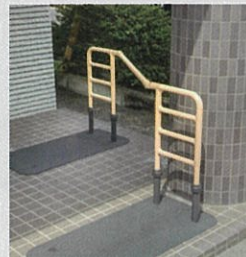

手すり

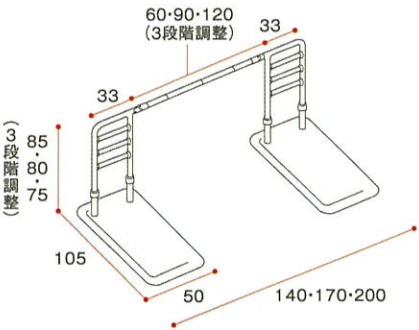
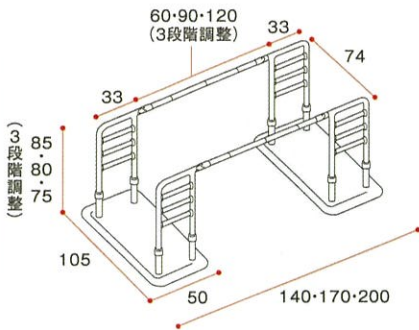
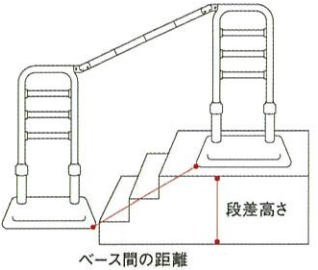
片手すりのサイズ【単位 cm】	両手すりのサイズ【単位 cm】	段差設置時のサイズ目安【単位 cm】												
		 <table border="1"> <thead> <tr> <th>連結手すり</th> <th>ベース間の距離(目安)</th> <th>段差高さ</th> </tr> </thead> <tbody> <tr> <td>60cm</td> <td>40cm</td> <td>30cm以下</td> </tr> <tr> <td>90cm</td> <td>70cm</td> <td>45cm以下</td> </tr> <tr> <td>120cm</td> <td>100cm</td> <td>60cm以下</td> </tr> </tbody> </table>	連結手すり	ベース間の距離(目安)	段差高さ	60cm	40cm	30cm以下	90cm	70cm	45cm以下	120cm	100cm	60cm以下
連結手すり	ベース間の距離(目安)	段差高さ												
60cm	40cm	30cm以下												
90cm	70cm	45cm以下												
120cm	100cm	60cm以下												

たちあつぷ CKA-01-1

矢崎化工



■サイズ/高さ:700～800mm(3段階)
/ベース:500×600mm/手すり間口:338mm
■重量/11.9kg

品番	TAISコード
CKA-01-1	00055-000119
ご利用者負担額	200単位/月
レンタル料金	2,000円/月

たちあつぷ CKA-02-1

矢崎化工



■サイズ/高さ:700～800mm(3段階)
/ベース:500×900mm/手すり間口:338mm
■重量/15.7kg

品番	TAISコード
CKA-02-1	00055-000120
ご利用者負担額	250単位/月
レンタル料金	2,500円/月

たちあつぷ CKA-03

矢崎化工



■サイズ/高さ:700～800mm(3段階)
/ベース:500×600mm/手すり間口:352mm
■重量/15.4kg

品番	TAISコード
CKA-03	00055-000073
ご利用者負担額	250単位/月
レンタル料金	2,500円/月

たちあつぷ CKA-13

矢崎化工



■サイズ/高さ:700～850mm(4段階)
/ベース:524×924mm/手すり間口:338mm
■重量/17.2kg

品番	TAISコード
CKA-13	00055-000113
ご利用者負担額	350単位/月
レンタル料金	3,500円/月

●主にベッドからの立ち上がりをサポートします。

●L字タイプ

たちあつぷ CKA-04

矢崎化工



■サイズ/高さ:700～800mm(3段階)
/ベース:500×900mm/手すり間口:778mm
■重量/16.0kg

品番	TAISコード
CKA-04	00055-000074
ご利用者負担額	250単位/月
レンタル料金	2,500円/月

たちあつぷ ベッドでとまるくん

矢崎化工



■ベッドと床の間に差し込み、
たちあつぷを固定。

品番	TAISコード
CKA-CK	00055-000211
ご利用者負担額	50単位/月
レンタル料金	500円/月

●ベッドサイドでの姿勢保持をサポートします。

■材質/本体:アルミ合金・ゴム
ツマミ:ステンレス・プラスチック

たちあつぷ おもしろくん

矢崎化工



●たちあつぷのスタンドに差し込んで、つながるくん使用時のたちあつぷの安定性を向上させる部品です。

品番	TAISコード
CKA-J	00055-000104
ご利用者負担額	50単位/月
レンタル料金	500円/月

重量
5kg

■材質/本体:スチール 底部:ゴム

たちあつぷ かいじょくん

矢崎化工



●「たちあつぷ」に対して、平行・直角・斜め45°の角度を付けて設置できます。

品番	TAISコード
CKA-K	00055-000145
ご利用者負担額	80単位/月
レンタル料金	800円/月

※使用上安定性を向上させるオプション部品「ベッドでとまるくん」を必ず使用してください。

たちあつぷ つながるくん

●「たちあつぷ」最長3台を連結して歩行補助手すりが構築でき、動線を確認する事ができます。連結部の金具は、ツマミ付なので自由な角度に固定できます。

■サイズ
CKA-E60 / 730×190mm
CKA-E90 / 1030×190mm
CKA-E120 / 1330×190mm
(寸法は両端の金具を含めた長さ)

■重量
CKA-E60 : 2.7kg
CKA-E90 : 3.3kg
CKA-E120 : 3.8kg



品番	TAISコード
CKA-E60	00055-000099
ご利用者負担額	150単位/月
レンタル料金	1,500円/月

品番	TAISコード
CKA-E90	00055-000100
ご利用者負担額	150単位/月
レンタル料金	1,500円/月

品番	TAISコード
CKA-E120	00055-000101
ご利用者負担額	150単位/月
レンタル料金	1,500円/月



手すり

あがりかまち用たちあっぷ

●高さ 18cm ~ 36cm の玄関あがりかまちにご使用頂けます。

CKE-02-1

矢崎化工



- サイズ/高さ：800～850mm
／ベース：780×560mm
- 重量/26.9kg
- 材質/手すり：イレクター、
アルミ合金(ジョイント)
／ベース：ステンレス

品番	TAISコード
CKE-02-1	00055-000110

ご利用者負担額 400単位/月

レンタル料金 4,000円/月

CKE-01-1

矢崎化工



- サイズ/高さ：800～850mm
／ベース：780×560mm
- 重量/32.8kg
- 材質/手すり：イレクター、
アルミ合金(ジョイント)
／ベース：ステンレス

品番	TAISコード
CKE-01-1	00055-000109

ご利用者負担額 500単位/月

レンタル料金 5,000円/月

オプション CKE-B かまちステップ台

矢崎化工

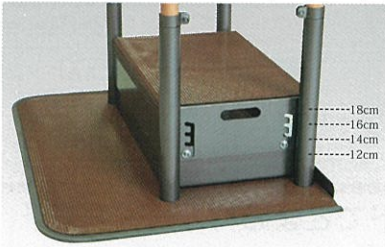

- サイズ/幅：500×奥行300
×高さ120～180mm
- ステップ台調整高さ/12・14・16・18cm
- 重量/6.9kg
- 材質/スチール
- 届出コード/00055-Z00008

CKE-02

矢崎化工

- 重量/33.8kg

品番	TAISコード
CKE-02	00055-000106

ご利用者負担額 500単位/月

レンタル料金 5,000円/月

CKE-01

矢崎化工

- 重量/39.7kg

品番	TAISコード
CKE-01	00055-000105

ご利用者負担額 600単位/月

レンタル料金 6,000円/月

※市町村によって、介護保険の対象とならない場合がありますのでご確認ください。

●高さ 4cm ~ 18cm の玄関あがりかまちにご使用頂けます。

CKE-04

矢崎化工



- サイズ/高さ：800～850mm
／ベース：780×560mm
- 重量/26.4kg
- 材質/手すり：イレクター、
アルミ合金(ジョイント)
／ベース：ステンレス

品番	TAISコード
CKE-04	00055-000108

ご利用者負担額 400単位/月

レンタル料金 4,000円/月

CKE-03

矢崎化工

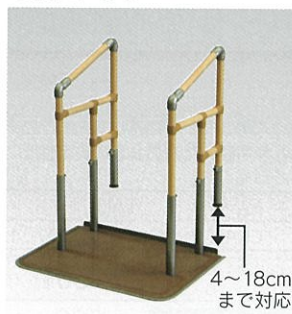

- サイズ/高さ：800～850mm
／ベース：780×560mm
- 重量/31.8kg
- 材質/手すり：イレクター、
アルミ合金(ジョイント)
／ベース：ステンレス

品番	TAISコード
CKE-03	00055-000107

ご利用者負担額 500単位/月

レンタル料金 5,000円/月

手すり

Step・Bar 框 03



コンパクト

ちよつとの手すりで、毎日のお出かけを快適に!

据え置き型 上がり框用手すり ステップバー

●幅が61cmとコンパクトなため狭い場所でもご使用いただけます。

踏み台は5段階
1.8cmきざみ

踏み台の高さは10.8cmから18cmまで1.8cmきざみに5段階の調節ができます。

グリップは6段階

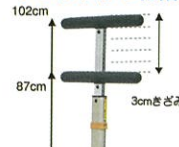

グリップの高さは87cmから102cmまで、3cmきざみで6段階に調節できます。

- 本体サイズ/幅610×奥行600×高さ870～1020mm
- 踏台サイズ/幅480×奥行350×高さ108～180mm
- 重量/26kg

品番	TAISコード
00837-000015	

ご利用者負担額 450単位/月

レンタル料金 4,500円/月

※市町村によって、介護保険の対象とならない場合がありますのでご確認ください。

折りたたみ可能面手すり スタンディ

パナソニックエイジフリー



面で支えるので
安心して使える



面は使わない時
折りたためる



●生活の様々なシーンで、足腰に負担がかかり、とつても不安。そんな方に、スタンディがしっかりサポートします。

- サイズ／630mm×780mm (ベース寸法)
- 手すり高さ／700mm～850mm (30mmピッチ6段階)
- 重量／22.5kg
- 材質／
ベースフレーム・手すりフレーム：スチール
平面部：ポリエチレン
手すり被覆部：エラストマー
ベース縁ゴム：合成ゴム
カーペット：合成繊維
- 使用者最大体重／100kg

品番	TAISコード
PN-L80401	00980-000315
ご利用者負担額	300単位/月
レンタル料金	3,000円/月

生活のさまざまなシーンでスタンディがサポートします

例えば 低い上がり框の玄関での立ち座りや歩き出しをサポートします。



座ると立つときに負担が大きい

かがむとバランスが取れず不安定

片足立ちは負担が大きく不安定

スタンディなら



面だから安心して体をあずけることができ、立ちやすい

手すりとして安心して使え、歩き出しやすい

例えば 布団やベッドでの起き上がり、立ち上がりをサポートします。



室内用自在手すり ツインディ

パナソニックエイジフリー

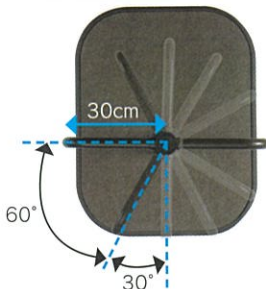

- 左右の手すりがそれぞれ独立して調整できます。
- 室内での立ち座り、ベッドからの起き上がり、移乗をサポートする手すりです。

- サイズ／630mm×780mm (ベース寸法)
- 手すり高さ／700mm～850mm (30mmピッチ6段階)
- 重量／21.5kg
- 材質／
ベースフレーム・手すりフレーム：スチール
ベース縁ゴム：合成ゴム
トップネジ：ポリアセタール樹脂・スチール
回転リング：ポリアセタール樹脂・アルミニウム
支柱カバー：ポリプロピレン
カーペット：表面ポリエステル
裏面アクリル樹脂

片側 30cm の幅広仕様。60 度から 300 度まで、30 度ピッチで手すりの角度を調整できます。

品番	TAISコード
PN-L80101	00980-000203
ご利用者負担額	300単位/月
レンタル料金	3,000円/月

平行棒 P-2

ムツミメディカル



手すり

- サイズ／幅 760×高さ 740～880mm×長さ 1520～2320mm (5段階)
- 使用幅／320～680mm
- 重量／21kg
- 材質／スチール

品番	TAISコード
No.602	00095-000021
ご利用者負担額	300単位/月
レンタル料金	3,000円/月

手すり

アットグリップ AT-C-240/240T アロン化成



- 1枚プレートで使い勝手向上
- 狭い玄関やベランダ、その他屋内の動作が不安な方をサポートします。
- 支えとして片手動作を補助します。
- 手すり長さ / 240mm ■ 手すり高さ / 750・800・850mm (3段階)
- サイズ / 幅 800× 奥行 450× 高さ 750～850mm
- 重量 / AT-C-240: 約 19kg AT-C-240T: 約 22kg
- 材質 / 手すり: ウッドパウダー混合半硬質樹脂+アルミニウム
/ 支柱: アルミニウム / ベースプレート: ステンレス
/ 滑り止めシート: 発泡ウレタンゴム
- 最大使用者体重 / 100kg

AT-C-240

品番	TAISコード
870-140	00221-000542
ご利用者負担額 600単位/月	
レンタル料金 6,000円/月	

AT-C-240T

品番	TAISコード
870-141	00221-000543
ご利用者負担額 700単位/月	
レンタル料金 7,000円/月	

アットグリップ AT-C-630/630T アロン化成

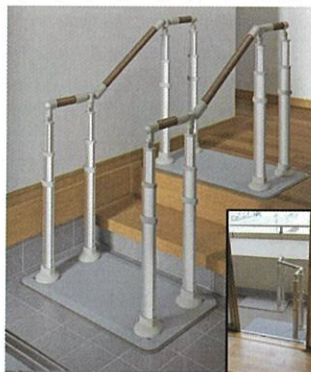

- 狭い玄関や小さい段差、その他屋内の移動に不安がある方をサポートします。
- 30cmまでの段差に対応できます。
- 左右に45度ずつまで首振りができるので、利用者が使いやすい場所に設置できます。
- 手すり長さ / 1,110mm ■ 手すり高さ / 750・800・850mm (3段階)
- サイズ / 幅 800× 奥行 1,320× 高さ 750～850mm
- 重量 / AT-C-630: 約 39kg AT-C-630T: 約 47kg
- 材質 / 手すり: ウッドパウダー混合半硬質樹脂+アルミニウム
/ 支柱: アルミニウム / ベースプレート: ステンレス
/ 滑り止めシート: 発泡ウレタンゴム
- 最大使用者体重 / 100kg

AT-C-630

品番	TAISコード
870-142	00221-000544
ご利用者負担額 1,100単位/月	
レンタル料金 11,000円/月	

AT-C-630T

品番	TAISコード
870-143	00221-000545
ご利用者負担額	
レンタル料金	

アットグリップ AT-C-930/930T アロン化成



- ポーチ部分や玄関周りの移動に不安がある方をサポートします。
- 45cmまでの段差に対応できます。
- 左右に45度ずつまで首振りができるので、利用者が使いやすい場所に設置できます。
- 手すり長さ / 1,410mm ■ 手すり高さ / 750・800・850mm (3段階)
- サイズ / 幅 800× 奥行 1,630× 高さ 750～850mm
- 重量 / AT-C-930: 約 39kg AT-C-930T: 約 48kg
- 材質 / 手すり: ウッドパウダー混合半硬質樹脂+アルミニウム
/ 支柱: アルミニウム / ベースプレート: ステンレス
/ 滑り止めシート: 発泡ウレタンゴム
- 最大使用者体重 / 100kg

AT-C-930

品番	TAISコード
870-130	00221-000500
ご利用者負担額 1,000単位/月	
レンタル料金 10,000円/月	

AT-C-930T

品番	TAISコード
870-131	00221-000501
ご利用者負担額 1,400単位/月	
レンタル料金 14,000円/月	

設置条件

設置条件

630/630T, 930/930T

- 平坦な場所に設置する場合
※ 斜面に設置しないで下さい。

- 段差のある場所に設置する場合

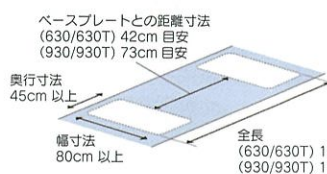

ベースプレートとの距離寸法
(630/630T) 42cm 目安
(930/930T) 73cm 目安

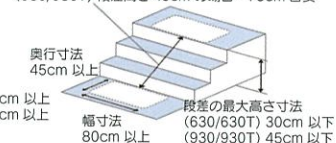

- 手すりの角度を振って設置する場合

手すりの角度は45°以内に
取るように設置して下さい。
2枚のベースプレートは
平行になるように設置
して下さい。

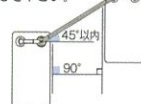

共通

ベースプレートよりも小さい緑石や
凸凹が大きい床面、芝生、滑りやす
い床面の上には設置できません。

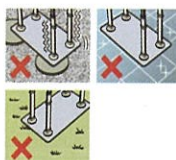

アットグリップ 設置例



設置商品
AT-C-930

建替後40年超の戸建。
2段かまちに設置。
壁付け手すりと併せて使用。



設置商品
AT-C-240

築50年超の戸建。
土間に設置、段差高さ45cm以上。
立ち上がり補助として使用。



設置商品
AT-C-630

築3年の戸建。
階段の移動補助として使用。



設置商品
AT-C-240

築50年のマンション。
玄関で扉を開けるときの立位補助として使用。



設置商品
AT-C-630

築50年超の戸建。
母屋から離れまでの移動補助として使用。



設置商品
AT-C-240

築6年のマンション。
ソファからの立ち上がり補助として使用。



設置商品
AT-C-240

築14年のマンション。
洗面所での立位補助として使用。



設置商品
AT-C-240

築8年のマンション。
ベランダに洗濯物を干す際の姿勢保持用として設置。



設置商品
AT-C-630

築14年のマンション。
ベランダと室内に5cmの段差があり、出入り補助として設置。

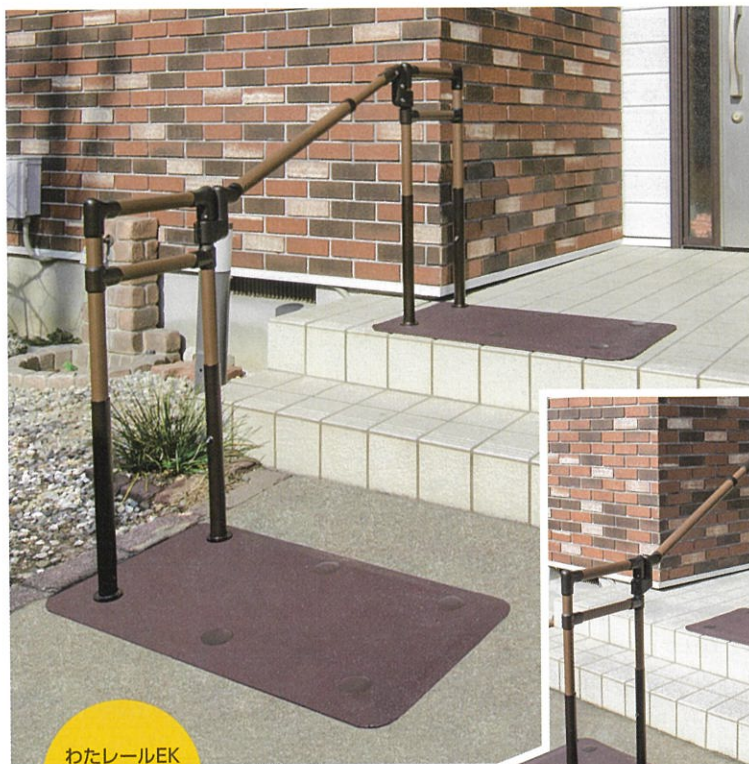

わたレールEK
との
組合せ例

④ 手すりをプレート中央に設置すれば段差の上がり・下りどちらでも利き手で仕様できます。

④ もちろん本体だけでポイント使いも可能。



中央使い



端使い



参考図

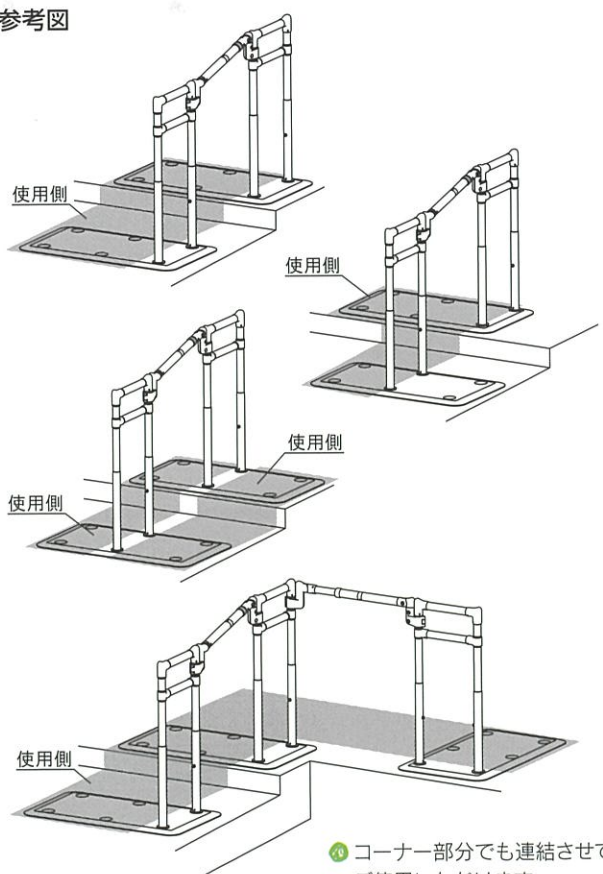

④ コーナー部分でも連結させてご使用いただけます。

たよレールSOTOE

連結時の高低差及び設置クリアランス確認表 (単位mm)

手すり長	わたレール伸縮型長さ				
高低差	設置時の本体Aと本体Bの高低差				
平面距離	わたレール連結部から連結部までの水平距離				
設置クリアランス	設置時の本体A、本体Bとのクリアランス				

わたレール	伸縮型	7057	カバー範囲			
	伸縮型	9070	カバー範囲			
わたレール	伸縮型	1290	カバー範囲			
わたレール 傾斜角度	45° (最大)	高低差	299	396	536	748
		設置クリアランス	290	386	526	739
	35°	高低差	243	321	434	606
		設置クリアランス	338	449	612	857
	30°	高低差	212	280	379	529
		設置クリアランス	358	475	647	907
0°	高低差	0	0	0	0	
	設置クリアランス	420	550	750	1050	

手すり



手すり

たよレール rest

マツ六

軽度者向けトイレ用手すり 立ち上がりと排泄の動作を考えた形状で「自分仕様」のトイレ用手すりを。

BZR-01W 重量：約 12.2kg
外寸：634mm

手すりはね上げ
手すり高さ調整 便器挟み込み機構

便器固定両手すりはね上げタイプ

BZR-01 重量：約 9.6kg
外寸：630mm

便器挟み込み機構

便器固定手すりはね上げなしタイプ

BZR-02 重量：約 7.6kg
外寸：630mm

便器固定なし手すりはね上げなしタイプ

■サイズ/幅 634× 奥行 570×
高さ 580 ~ 680mm

品番	TAISコード
BZR-01W	01265-000154

ご利用者負担額 300単位/月
レンタル料金 3,000円/月

■サイズ/幅 630× 奥行 605×
高さ 620mm

品番	TAISコード
BZR-01	01265-000151

ご利用者負担額
レンタル料金

■サイズ/幅 630× 奥行 508×
高さ 620mm

品番	TAISコード
BZR-02	01265-000155

ご利用者負担額
レンタル料金

立ち上がり動作のポイント

立ち上がりやすさを、いちばんに考えて。

①骨盤がきゅっと上がる先端の傾斜
手すり先端の傾斜部に手を添えると、自然な形で骨盤に角度がつきます。これにより身体を前に傾けて重心を前に移動させやすくなり、スムーズな立ち上がり動作につながります。

②ぎゅっと握って身体を押し上げやすい形状
手すり先端は直径約 35mm の円形。立ち上がりはじめは指が引っかかりやすく、立ち上がる途中では「腿固定作用」でしっかりと握れる形状になっています。

トイレ用たちあっぱ II

矢崎化工

手すり



安心できる座位の保持と、立ち座りをサポートします！

- サイズ/幅 685 (最大) × 奥行 470 × 高さ 580 ~ 680mm (5段階調節)
- 重量/約 6.8kg
- 材質/本体：アルミ・ステンレス
アームレスト：発泡樹脂

品番	TAISコード
CKJ-01	00055-000130

ご利用者負担額 300単位/月
レンタル料金 3,000円/月

ポータブルトイレ用フレームささえ

アロン化成



- 材質/フレーム：スチール製 (メラミン樹脂塗装)
ジョイント・背もたれ：ABS樹脂
ベース板：ポリプロピレン
肘掛けカバー：エラストマー
- サイズ/幅 630× 奥行 630×
高さ 730 ~ 810mm
- 重量/ 8.0kg

品番	TAISコード
533-070	00221-000054

ご利用者負担額 300単位/月
レンタル料金 3,000円/月

洋式トイレ用スライド手すり(ステンレス)

パナソニックエイジフリー

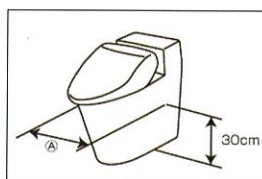

- サイズ/幅 650× 奥行 450× 高さ 580 ~ 740mm
- ひし掛け高さ/ 580 ~ 740mm (20mm ピッチ 9 段階)
- ひし掛け内寸/ 525mm
- 重量/ 8.5kg
- 材質/本体：ステンレス
肘かけ：ポリプロピレン

品番	TAISコード
PN-L53001	00980-000191

ご利用者負担額 300単位/月
レンタル料金 3,000円/月

取付可能な便器
Aの寸法が26~40cmの便器
(Aは床から30cmの高さの便器の最大幅)

座部がトイレより前に出過ぎないように配慮しました

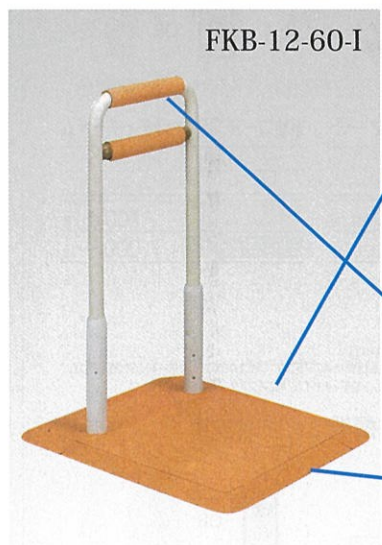

FKB-12-60-I

錆びない・滑らない・水はけ良好



ベースプレート裏側

錆びない SUS304
ベースプレート、手すり、支柱ビス1本に至るまで、ステンレスの中で最も錆びにくいSUS304を採用。



手すり把持部

滑らない 滑り止めゴム
手すり・ベースプレート上に滑らないゴム「ダイヤタッチ」採用。ベースプレート全周に段差解消ミニスロープの幅広ゴム。



周辺ゴムスロープ裏側

水はけ良好 排水溝多数
ベースプレート周辺ゴムスロープの裏側は革靴同様水はけ用の溝を多数配置。排水溝の上にも設置可能

交換簡単パーツ

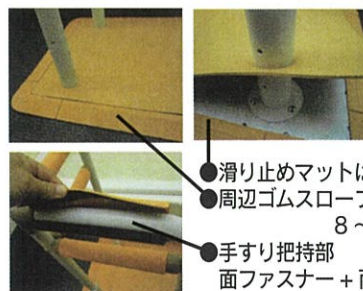

- 滑り止めマットはめ込み
- 周辺ゴムスロープ 8~12分割
- 手すり把持部 面ファスナー+両面テープ

ゴム類は分割型 必要部位のみ交換

- 材質 (共通)
【手すり部】
手すり/芯材: ステンレス SUS304
被覆: PVC 樹脂
ジョイント/ポリプロピレン
巻付ゴム/本体: 合成ゴム
面ファスナー: ナイロン
【支柱】/ステンレス SUS304 (粉体焼付け塗装)
【ベースプレート】
本体/ステンレス SUS304
周辺ゴムスロープ、裏面補助ゴム/合成ゴム
【滑り止めゴムマット】/合成ゴム
【各種ネジ類】/ステンレス SUS304

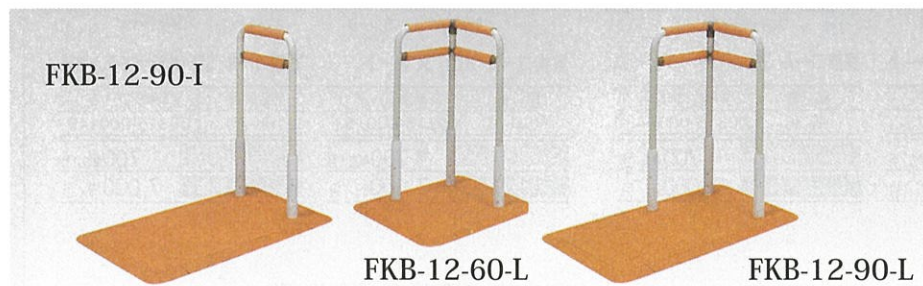

FKB-12-90-I

FKB-12-60-L

FKB-12-90-L

- 手すりサイズ/ 幅 300×高さ 700・750・800mm (3段階調節) / 2段間隔 80mm / 本体径 36mm
- ベースプレート/長さ 605×幅 505×厚さ 40mm
- 周辺ゴムスロープ幅/ 35mm(角度 14°)
- 重量/約 15kg
- 耐荷重 100kg

- 手すりサイズ/ 幅 300×高さ 700・750・800mm (3段階調節) / 2段間隔 80mm / 本体径 36mm
- ベースプレート/長さ 905×幅 505×厚さ 40mm
- 周辺ゴムスロープ幅/ 35mm(角度 14°)
- 重量/約 18kg
- 耐荷重 100kg

- 手すりサイズ/ 幅 300-300 (直角連結) ×高さ 700・750・800mm (3段階調節) / 2段間隔 80mm / 本体径 36mm
- ベースプレート/長さ 605×幅 505×厚さ 40mm
- 周辺ゴムスロープ幅/ 35mm(角度 14°)
- 重量/約 20kg ■耐荷重 100kg

- 手すりサイズ/ 幅 300-300 (直角連結) ×高さ 700・750・800mm (3段階調節) / 2段間隔 80mm / 本体径 36mm
- ベースプレート/長さ 905×幅 505×厚さ 40mm
- 周辺ゴムスロープ幅/ 35mm(角度 14°)
- 重量/約 23kg ■耐荷重 100kg

品番	TAISコード
FKB-12-60-I	01255-000013

ご利用者負担額 600単位/月

レンタル料金 6,000円/月

品番	TAISコード
FKB-12-90-I	01255-000014

ご利用者負担額

レンタル料金

品番	TAISコード
FKB-12-60-L	01255-000015

ご利用者負担額

レンタル料金

品番	TAISコード
FKB-12-90-L	01255-000016

ご利用者負担額

レンタル料金

手すり



認知症老人徘徊感知機器

テクノスジャパン

「常に同じ建物内にいる」または「同じ建物内で知りたい」

「別居している」または「外出中も知らせてほしい」



建物内限定

持ち運べて操作がかんたん
家族コール3・スマート
リビングや詰所に
家族コール3・メロディチャイム

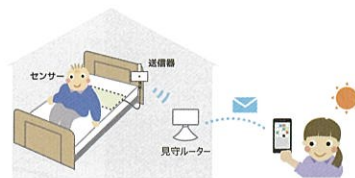

どこでも広範囲

スマホ・携帯にメールでお知らせ
家族コールワイド

建物内限定

家族コール3

携帯型受信器で報知

スマートK



通達距離
約80m
(見通し)

持ち運べて操作がかんたん

固定型受信器で報知

メロディチャイム



通達距離
約100m
(見通し)

リビングや詰所に

床に足を置くと、受信器で知らせます



家族コール 3A・スマート

品番	TAISコード
HKSM-3A	00318-000150
ご利用者負担額	700単位/月
レンタル料金	7,000円/月

家族コール 3A・メロディチャイム

品番	TAISコード
HK-3A	00318-000146
ご利用者負担額	700単位/月
レンタル料金	7,000円/月

- センサーサイズ：1000×500×3(mm)
- 電源：コンソール/9Vアルカリ電池1個またはACアダプタ (AC100V)、スマートK/内蔵リチウムイオン電池 (専用ワイヤレス充電器)、メロディチャイム/ACアダプタ (AC100V)

照射範囲内に入ると、受信器で知らせます



家族コール 3C・スマート

品番	TAISコード
HKSM-3C	00318-000152
ご利用者負担額	700単位/月
レンタル料金	7,000円/月

家族コール 3C・メロディチャイム

品番	TAISコード
HK-3C	00318-000148
ご利用者負担額	700単位/月
レンタル料金	7,000円/月

- センサーサイズ：110×70×35(mm)
- 電源：超音波・赤外線センサーK/9Vアルカリ電池1個またはACアダプタ (AC100V)、スマートK/内蔵リチウムイオン電池 (専用ワイヤレス充電器)、メロディチャイム/ACアダプタ (AC100V)

ベッドから起き上がると、受信器で知らせます



家族コール 3B・スマート

品番	TAISコード
HKSM-3B	00318-000151
ご利用者負担額	700単位/月
レンタル料金	7,000円/月

家族コール 3B・メロディチャイム

品番	TAISコード
HK-3B	00318-000147
ご利用者負担額	700単位/月
レンタル料金	7,000円/月

- センサーサイズ：800×250×6(mm)
- 電源：コンソール/9Vアルカリ電池1個またはACアダプタ (AC100V)、スマートK/内蔵リチウムイオン電池 (専用ワイヤレス充電器)、メロディチャイム/ACアダプタ (AC100V)

ドアを開けると、受信器で知らせます



家族コール 3D・スマート

品番	TAISコード
HKSM-3D	00318-000153
ご利用者負担額	700単位/月
レンタル料金	7,000円/月

家族コール 3D・メロディチャイム

品番	TAISコード
HK-3D	00318-000149
ご利用者負担額	700単位/月
レンタル料金	7,000円/月

- センサーサイズ：①50×12×12、②50×10×12(mm)
- 電源：コンソール/9Vアルカリ電池1個またはACアダプタ (AC100V)、スマートK/内蔵リチウムイオン電池 (専用ワイヤレス充電器)、メロディチャイム/ACアダプタ (AC100V)

携帯型受信器で報知

シンプルK



通達距離
約80m
(見通し)

誰でも使えるかんたん仕様
～個人宅向け～

床に足を置くと、シンプルKで知らせます

家族コール 3A・シンプル

品番	TAISコード
HKSP-3A	00318-000154
ご利用者負担額	700単位/月
レンタル料金	7,000円/月

照射範囲内に入ると、シンプルKで知らせます

家族コール 3C・シンプル

品番	TAISコード
HKSP-3C	00318-000156
ご利用者負担額	700単位/月
レンタル料金	7,000円/月



ベッドから起き上がると、シンプルKで知らせます

家族コール 3B・シンプル





品番	TAISコード
HKSP-3B	00318-000155
ご利用者負担額	700単位/月
レンタル料金	7,000円/月

ドアを開けると、シンプルKで知らせます

家族コール 3D・シンプル

品番	TAISコード
HKSP-3D	00318-000157
ご利用者負担額	700単位/月
レンタル料金	7,000円/月



センサーの種類	【A】床センサーK	【B】ベッドセンサーK	【C】超音波・赤外線センサーK	【D】ドアスイッチK
	 <p>ひとり歩きが心配な人 ※仕組みがわかりやすく、最も広く使用されているセンサーです。</p>	 <p>動きが速い、下肢の筋力が低下しているなど、最も早めの報知が必要な人</p>	 <p>設置場所が自在に変えられるので、対象者の状況に合わせて報知のタイミングを調整できます。</p>	 <p>部屋から出るタイミングで報知が必要な人。扉の動きで確実に動作します。</p>

受信器の種類

携帯受信器タイプ
スマートK NEW
 ・履歴表示
 ・防滴仕様
 ・置くだけ充電
 通達距離：約 80m (見通し)

固定受信器タイプ
メロディチャイム NEW
 ・アンテナ内蔵
 通達距離：約 100m (見通し)

どこでも広範囲 家族コールワイド

スマホ・携帯にメールで報知



見守ルーター

外出中でも、別居していても

床に足を置くと、スマホや携帯で知らせます
家族コールワイド・A

品番	TAISコード
HKW-1A	00318-000171

ご利用者負担額
レンタル料金

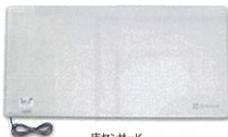

床センサーK



コンソール 見守ルーター

■センサーサイズ：1000×500×3(mm)
 ■電源：コンソール/9Vアルカリ電池1個またはACアダプタ (AC100V)、見守ルーター/ACアダプタ (AC100V)

起き上がると、スマホや携帯で知らせます
家族コールワイド・B

品番	TAISコード
HKW-1B	00318-000172

ご利用者負担額
レンタル料金



ベッドセンサーK



コンソール 見守ルーター

■センサーサイズ：800×250×6(mm)
 ■電源：コンソール/9Vアルカリ電池1個またはACアダプタ (AC100V)、見守ルーター/ACアダプタ (AC100V)

照射範囲に入ると、スマホや携帯で知らせます
家族コールワイド・C

品番	TAISコード
HKW-1C	00318-000173

ご利用者負担額
レンタル料金



超音波・赤外線センサーK 見守ルーター

■センサーサイズ：110×70×35(mm)
 ■電源：超音波・赤外線センサーK/9Vアルカリ電池1個またはACアダプタ (AC100V)、見守ルーター/ACアダプタ (AC100V)

ドアを開けると、スマホや携帯で知らせます
家族コールワイド・D

品番	TAISコード
HKW-1D	00318-000174

ご利用者負担額
レンタル料金



ドアスイッチK 見守ルーター

■センサーサイズ：①50×12×12、②50×10×12(mm)
 ■電源：コンソール/9Vアルカリ電池1個またはACアダプタ (AC100V)、見守ルーター/ACアダプタ (AC100V)

●増設用センサー



■サイズ/1000×500×3mm
 ■ケーブル長/約2.4m
 ■重量/1.5kg

床センサーK

品番	TAISコード
MSK-1	00318-000158

ご利用者負担額
レンタル料金



■サイズ/800×250×6mm
 ■ケーブル長/約2.4m
 ■重量/約600g

ベッドセンサーK

品番	TAISコード
BSDK-1	00318-000159

ご利用者負担額
レンタル料金



■サイズ/110×70×35mm
 ■重量/約150g
 ■検知範囲/最大1.8m (設置場所により異なります)

超音波・赤外線センサーK

品番	TAISコード
UISK-1	00318-000160

ご利用者負担額
レンタル料金



■サイズ/①50×12×12mm (センサー部)
 ②50×10×12mm
 ■ケーブル長/約30cm ■重量/約32g

ドアスイッチK

品番	TAISコード
DRS1-K	00318-000102

ご利用者負担額
レンタル料金

●リピーター K (中継器)

中継器を設置することにより、専用受信器の利用範囲が広がります。

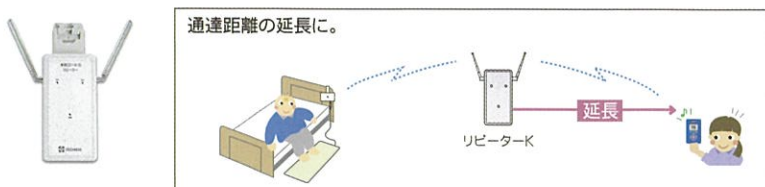

- 家族コール3A・スマート (中継器付)**
型式：HKSM-3A/RP TAISコード：00318-000166
- 家族コール3B・スマート (中継器付)**
型式：HKSM-3B/RP TAISコード：00318-000167
- 家族コール3C・スマート (中継器付)**
型式：HKSM-3C/RP TAISコード：00318-000168
- 家族コール3D・スマート (中継器付)**
型式：HKSM-3D/RP TAISコード：00318-000169

認知症老人徘徊感知機器



認知症老人徘徊感知機器

アーバンテック

iTSUMO (介護保険適用市町村はご確認ください)

「散歩」が「徘徊」にかわった時にお知らせするよ!

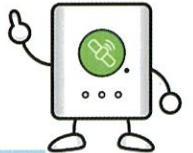

「エリア通知機能」を選択して、あらかじめ設定したエリアを出ると・・・

エリア内 エリア外 ①-A エリア通知機能

「振動感知機能」を選択して、靴を履く振動を感知すると・・・

①-B 振動感知機能

たとえば

② 最大5箇所にメール送信するよ!

③ 地図で位置もばっちり!

④ よかったね!

今履いている靴に装着できます

品番	TAISコード
126126B	01660-00002
ご利用者負担額	
レンタル料金	

認知症老人徘徊感知機器

iTSUMO DOOR (全国介護保険適用)

① 玄関ドアにかたん設置!

② ドア開閉時にブザーでお知らせ!

③ オプションご利用でメール通知!

その他の機能についてはお問い合わせください

品番	TAISコード
ub2018126	01660-00004
ご利用者負担額	
レンタル料金	



W センサーシステム

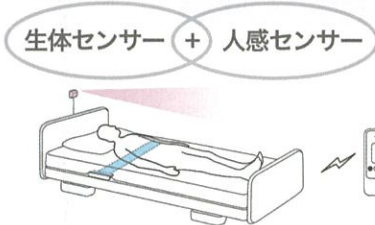

心拍、呼吸などを感知する生体センサーと、人感センサーを組み合わせ、誤報を少なくしたシステムです。

離床の前兆（体動）を感知し、さらに実際の動きを感知した時に離床を判定します。2つの条件が揃わなければ離床判定しませんので寝返りや体動での誤報がありません。

- サイズ/
センサー本体：幅 800×奥行 140×高さ 10～30mm
受信機：幅 58×奥行 116×高さ 17mm
人感センサー：幅 40×奥行 40×高さ 43mm
中継機：幅 116×奥行 58×高さ 17mm
- 重量/
センサー本体：350g
受信機・人感センサー・中継機：各 80g

- 材質/
センサー本体（ケース）：ABS 樹脂
センサー本体（マット）：PVC
受信機・中継機：ABS 樹脂
人感センサー：ABS 樹脂
- 電源/
センサー本体：AC アダプター
受信機：リチウムイオン電池
中継機：AC アダプター

- 報知方法/アラーム音
- センサーマット仕様範囲/
ウレタンマットレスの下、またはシーツの下に設置
- 使用範囲/(無線到達見通し距離) 100m
- 中継機使用範囲/(無線到達見通し距離) 200m
- 通信方法/920MHz 帯デジタル通信方式

【bio next】

品番	TAISコード
BSR031N	01332-000011
ご利用者負担額	
レンタル料金	

【bio next】人感センサーなしタイプ

品番	TAISコード
BSR031NHL	01332-000012
ご利用者負担額	
レンタル料金	

【bio next】中継機セット

品番	TAISコード
BSR031NS2	01332-000022
ご利用者負担額	
レンタル料金	

【bio next】中継機セット人感センサーなしタイプ

品番	TAISコード
BSR031NS2HL	01332-000024
ご利用者負担額	
レンタル料金	

認知症老人徘徊感知機器

ワイヤレスビーム式徘徊離床感知器

キヨタ



●送信機と受信機の間を通る赤外線ビームが遮断されるとスピーカーでメロディ又はチャイムを鳴らし、同時にお知らせランプを点滅させます。

- サイズ/
送信機・受信機：72×33×110mm
スピーカー：72×38×110mm
- 重さ/
送信機：約78g
受信機：約82g
スピーカー：約92g

品番	TAISコード
ADX-540HO	00123-000038
ご利用者負担額 400単位/月	
レンタル料金 4,000円/月	

移動用リフト



リーチ<電動式>レギュラータイプ

モルテン



狭いスペースにも設置できるコンパクトサイズ

高さ 40cm までのあがりかまちに対応可能

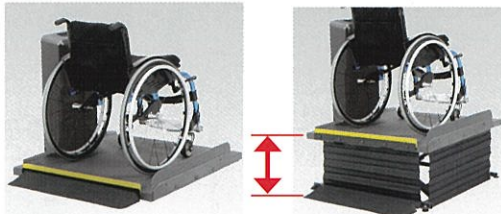

- サイズ/全長 1080× 全幅 900mm
- テーブルサイズ/長さ 910× 幅 900× 高さ 40 ~ 400mm (無段階)
- 電動ユニットサイズ/長さ 370× 幅 130× 高さ 680mm
- 重量 / 52kg
- 耐荷重 / 150kg
- 電力 / AC100V50/60Hz 120W

リモコン操作で“らくらく”段差解消



有線と無線の 2 種類を標準装備

品番	TAIS コード
MREAD	00054-000277
ご利用者負担額	1,300単位/月
レンタル料金	13,000円/月

バスラベンダー

西川リビング



入浴をもっと安全に楽しみたい方へ

- 脚部挟み込み防止安全装置付き。
シートに安全ストッパーを搭載しており、足などの接触で停止します。
- 工事不要！本体を置くだけで使用できます。
- バッテリーリフレッシュ機能搭載。
- 脚部 58cm とコンパクトなので、浴槽の端まで寄せられます。
- 二重構造のゴムで浴槽を傷つけません。
- コントローラー付きで操作も簡単です。

- サイズ/奥行 580× 幅 380× 高さ 1,050mm (無段階)
- 座面高さ / 95 ~ 680mm
- 材質/アルミ、ステンレス、プラスチック
- 重量 / 18.5kg
- 耐荷重 / 100kg
- 電源/充電式ニッケル水素バッテリー
- 充電時間/約 2 時間
- 昇降回数/約 25 回 (新品時)
- 取付可能浴槽サイズ (浴槽内寸) / 幅 400× 長さ 800mm 以上、深さ 680mm 以内
- 付属品/標準サイドフラップ (300×150mm)・安全ベルト



品番	TAIS コード
3082-60009	00109-000108
ご利用者負担額	
レンタル料金	

バスリフト

TOTO



1. バスリフトに移乗します。



2. リモコンでシートを降ろします。



3. 任意の高さで入浴できます。

アームレスト 乗り越えキット付

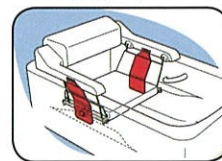

- サイズ/幅: 645 ~ 760mm 奥行: 575mm
- 高さ: 150mm
- 質量 / 20kg
- 許容重量 / 35 ~ 100kg
- 材質/本体: HIPS カバーシート: 発泡ポリエチレン
- 定格電圧/直流 12V
- 充電時間 / 50 分で約 10 回使用可能 (温度などの環境で変わります)

品番	TAIS コード
EWB101RR	00187-000111
ご利用者負担額	1,400単位/月
レンタル料金	14,000円/月

品番	TAIS コード
EWBS101RR-1	00187-000223
ご利用者負担額	0単位/月
レンタル料金	0円/月



移動用リフト

独立宣言スマート

コムラ製作所

コンパクトだから圧迫感のない独立宣言！



コンパクト
圧迫感のない
コンパクト設計

軽量
移動に便利な
軽量タイプ

簡単3分割
工具なしで
簡単に分割

- 上下動レバー
肘掛け先端のレバーで座椅子が昇降します。
- 肘掛けはね上げ
ベッド・車いすの移乗に便利な、はね上げ式の肘掛けです。
- キャスター移動
移動に便利なキャスター付きです。
- 安全装置
座板下カバーに触れると、下降が停止する安全装置付きです。
- 簡単3分割
工具なしで簡単に3分割（座いす、本体、ベース）。持ち運びに便利です。

- サイズ/全高：655mm
全幅：510mm
奥行：760mm
- 重量/29kg
- 最大許容荷重/80kg
- 最大ストローク/490mm
(座面高さ90～580mm)
- 入力電圧/100V(50/60Hz)

品番	TAISコード
DSSM	00088-000024

ご利用者負担額

レンタル料金

独立宣言エコライト

コムラ製作所

立ち上がりのつらさを解消！



- 電動昇降座いす
- 無荷重時の全体重量/37kg
- 耐荷重/100kg
- 昇降ストローク/415mm
- 昇降速度(無荷重時)/18mm/sec
- 最低高さ(床面～座面上面)/160mm
- 最高高さ(床面～座面上面)/575mm
- 使用電源/AC100V 50/60Hz
- 定格消費電力/70W

品番	TAISコード
DSERA	00088-000012

ご利用者負担額 800単位/月

レンタル料金 8,000円/月

- サイズ/全高：840mm
全幅：620mm
奥行：780mm

独立宣言ツイスト

コムラ製作所

座ったままでくるり座面が70°回転！



- 電動昇降座いす(座面回転式)
- 無荷重時の全体重量/46kg
- 耐荷重/80kg
- 昇降ストローク/415mm
- 昇降速度(無荷重時)/18mm/sec
- 最低高さ(床面～座面上面)/160mm
- 最高高さ(床面～座面上面)/575mm
- 使用電源/AC100V 50/60Hz
- 定格消費電力/70W

品番	TAISコード
DSTRA	00088-000014

ご利用者負担額 1,200単位/月

レンタル料金 12,000円/月

- サイズ/全高：940mm
全幅：645mm
奥行：825mm

独立宣言ローザ

コムラ製作所

座面が低い(1.5cm)から乗り降りが楽！



- 無荷重時の全体重量/42kg
- 耐荷重/80kg
- 昇降ストローク/595mm
- 昇降速度(無荷重時)14mm/sec
- 最低高さ(床面～座面上面)/15mm
- 最高高さ(床面～座面上面)/610mm
- 使用電源/AC100V 50/60Hz
- 消費電力/MAX80W

品番	TAISコード
DSRS-C	00088-000022

ご利用者負担額 1,200単位/月

レンタル料金 12,000円/月

- サイズ/全高：975mm
全幅：550mm
奥行：810mm

アルコー 6000 型

星光医療器製作所



■アルコー6000型	
品番	TAISコード
100574	00125-000056

ご利用者負担額 1,300単位/月

レンタル料金 13,000円/月

オプション補強金具



■オプション補強金具	
品番	届出コード
100575	00125-Z00010

ご利用者負担額

レンタル料金

- サイズ/幅：560×
奥行：698×高さ：800～1,220mm
- 最低座高/440mm
- 最高座高/860mm
- アジャスター調幅/25mm
- 座マット寸/400×400mm
- 消費電力/100W ■重量/33kg



ケアスロープ

ケアメディックス

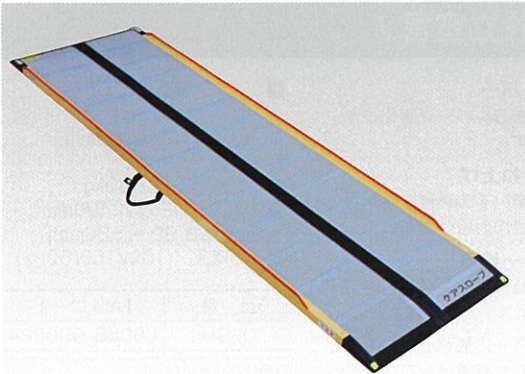

CS-65
 ■サイズ/長さ 65cm×幅 70cm
 ■材質/FRP+アルミ
 ■最大荷重/300kg
 ■重量/約 3kg

品番	TAISコード
CS-65	00093-000015
ご利用者負担額	400単位/月
レンタル料金	4,000円/月

CS-100
 ■サイズ/長さ 100cm×幅 70cm
 ■材質/FRP+アルミ
 ■最大荷重/300kg
 ■重量/約 5kg

品番	TAISコード
CS-100	00093-000016
ご利用者負担額	500単位/月
レンタル料金	5,000円/月

CS-120
 ■サイズ/長さ 120cm×幅 70cm
 ■材質/FRP+アルミ
 ■最大荷重/300kg
 ■重量/約 6kg

品番	TAISコード
CS-120	00093-000017
ご利用者負担額	500単位/月
レンタル料金	5,000円/月

CS-150
 ■サイズ/長さ 150cm×幅 70cm
 ■材質/FRP+アルミ
 ■最大荷重/300kg
 ■重量/約 8kg

品番	TAISコード
CS-150	00093-000018
ご利用者負担額	600単位/月
レンタル料金	6,000円/月

CS-175
 ■サイズ/長さ 175cm×幅 70cm
 ■材質/FRP+アルミ
 ■最大荷重/300kg
 ■重量/約 9kg

品番	TAISコード
CS-175	00093-000019
ご利用者負担額	600単位/月
レンタル料金	6,000円/月

CS-200
 ■サイズ/長さ 200cm×幅 70cm
 ■材質/FRP+アルミ
 ■最大荷重/300kg
 ■重量/約 10kg

品番	TAISコード
CS-200	00093-000020
ご利用者負担額	700単位/月
レンタル料金	7,000円/月

CS-240C
 ■サイズ/長さ 240cm×幅 70cm
 ■材質/CFRP+アルミ
 ■最大荷重/300kg
 ■重量/約 12kg

品番	TAISコード
CS-240C	00093-000021
ご利用者負担額	800単位/月
レンタル料金	8,000円/月

CS-285C
 ■サイズ/長さ 285cm×幅 70cm
 ■材質/CFRP+アルミ
 ■最大荷重/300kg
 ■重量/約 15kg

品番	TAISコード
CS-285C	00093-000038
ご利用者負担額	1,000単位/月
レンタル料金	10,000円/月

ケアスロープ JC

ケアメディックス

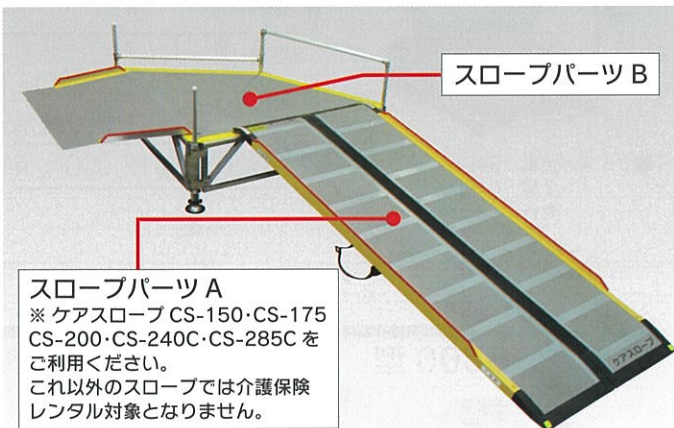

ケアスロープJCはスロープパーツAとスロープパーツBを組み合わせた車いす用横方向乗入れスロープです。

スロープパーツB(CS-JC)
 ■天板/サイズ:幅約 1070mm
 奥行約 1070mm
 重量:6.5kg
 材質:樹脂複合板
 ■フレーム/サイズ:幅約 1070mm
 奥行約 1070mm
 高さ 300mm ~ 500mm
 重量:6.5kg
 材質:アルミ・スチール
 ■フラップ/サイズ:幅約 850mm
 奥行約 500mm
 重量:3.9kg
 材質:アルミ



- 掃出し窓などからの出入りが可能となる横方向乗入れスロープです。
- 昇降機が設置できない環境や賃貸住宅での段差解消に有効です。
- 介護保険レンタル対象品です。(貸与マーク取得済み)
- 左右どちらでも設置可能です。
- 運搬・取扱がしやすくコンパクトに収納できます。
- 適応段差は 30cm ~ 50cm です。
- 設置取り回しも簡単! 工具は不要です。
- 適応スロープ(スロープパーツA)はCS-150 ~ CS-285Cにてご利用いただけます。 ● 日本製です。

適応段差		
型番	高さ	傾斜角度
CSJC-150	30cm	12°
CSJC-175	30cm	10°
CSJC-200	35cm	10°
CSJC-240	40cm	10°
CSJC-285	50cm	10°

車いすの種類や解除する方の体力等により、適応範囲は変化します。この表は目安として下さい。

品番	TAISコード
CSJC-150	00093-000054
ご利用者負担額	
レンタル料金	

品番	TAISコード
CSJC-175	00093-000055
ご利用者負担額	
レンタル料金	

品番	TAISコード
CSJC-200	00093-000056
ご利用者負担額	
レンタル料金	

品番	TAISコード
CSJC-240	00093-000057
ご利用者負担額	
レンタル料金	

品番	TAISコード
CSJC-285	00093-000058
ご利用者負担額	
レンタル料金	

スロープ

ケアスロープJ

ケアメディックス

スロープとジョイント台を合わせてケアスロープJに!

- ケアスロープを2台つなぐことで高段差に対応
- コンパクトで運搬が楽

ケアスロープ + ジョイント台 + ケアスロープ

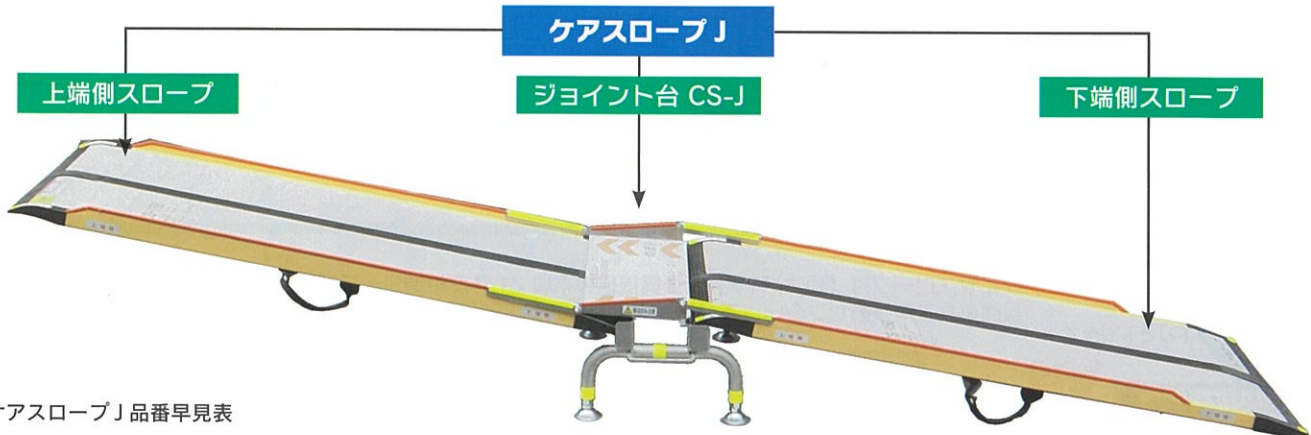

■ケアスロープJ 品番早見表

	CS-150				
CS-150	CSJ-300 TAIS 00093-000022	CS-175			
CS-175	CSJ-325 TAIS 00093-000023	CSJ-350W TAIS 00093-000044	CS-200		
CS-200	CSJ-350 TAIS 00093-000024	CSJ-375 TAIS 00093-000045	CSJ-400 TAIS 00093-000048	CS-240C	
CS-240C	CSJ-390 TAIS 00093-000025	CSJ-415 TAIS 00093-000046	CSJ-440 TAIS 00093-000049	CSJ-480 TAIS 00093-000051	CS-285C
CS-285C	CSJ-435 TAIS 00093-000043	CSJ-460 TAIS 00093-000047	CSJ-485 TAIS 00093-000050	CSJ-525 TAIS 00093-000052	CSJ-570 TAIS 00093-000053

■ジョイント台規格表

商品名	品番
ジョイント台	CS-J
重量	約 12kg
耐荷重	300kg
サイズ	幅780×長さ425×高さ210~260mm
材質	アルミ・ステンレス・スチール

品番	TAISコード	品番	TAISコード	品番	TAISコード	品番	TAISコード	品番	TAISコード	品番	TAISコード
CSJ-300	00093-000022	CSJ-325	00093-000023	CSJ-350	00093-000024	CSJ-390	00093-000025	CSJ-435	00093-000043		
ご利用者負担額	1,100単位/月	ご利用者負担額	1,100単位/月	ご利用者負担額	1,100単位/月	ご利用者負担額	1,300単位/月	ご利用者負担額		ご利用者負担額	
レンタル料金	11,000円/月	レンタル料金	11,000円/月	レンタル料金	11,000円/月	レンタル料金	13,000円/月	レンタル料金		レンタル料金	
品番	TAISコード	品番	TAISコード	品番	TAISコード	品番	TAISコード	品番	TAISコード	品番	TAISコード
CSJ-350W	00093-000044	CSJ-375	00093-000045	CSJ-415	00093-000046	CSJ-460	00093-000047	CSJ-400	00093-000048		
ご利用者負担額		ご利用者負担額		ご利用者負担額		ご利用者負担額		ご利用者負担額		ご利用者負担額	
レンタル料金		レンタル料金		レンタル料金		レンタル料金		レンタル料金		レンタル料金	
品番	TAISコード	品番	TAISコード	品番	TAISコード	品番	TAISコード	品番	TAISコード	品番	TAISコード
CSJ-440	00093-000049	CSJ-485	00093-000050	CSJ-480	00093-000051	CSJ-525	00093-000052	CSJ-570	00093-000053		
ご利用者負担額		ご利用者負担額		ご利用者負担額		ご利用者負担額		ご利用者負担額		ご利用者負担額	
レンタル料金		レンタル料金		レンタル料金		レンタル料金		レンタル料金		レンタル料金	

スロープ

ワンタッチスロープ

リッチェル

■ワンタッチレバー操作で、簡単伸縮 5 段階。



●スピーディーに 5 段階伸縮
簡単なレバー操作で 128 ~ 209cm
まで、5 段階の長さに調節できます。
調節しやすい長さ表示目盛り付きです。

●便利な持ち手付き
持ち運びに便利な持ち手付きです。

●反射シール付き
あらゆる方向から確認しやすい反射
シール付きで、夜間等も安心です。

■サイズ/全幅: 27.5cm
長さ: 128 ~ 209cm
■厚さ/7cm ■1本 7.5kg
■材質/アルミ
■最大荷重/300kg (1 セット)、
150kg (1 本)

TAIS コード
00426-000015
ご利用者負担額
レンタル料金

ダイヤスロープ

シンエイテクノ

すべりやすい靴下をはいて
歩いても、上り下りとも安全で
安心です!

室内の段差解消



材質は硬質ゴムで
耐磨耗性は抜群の強さです

溝付きダイヤカット拡大

有効幅内は安心安全

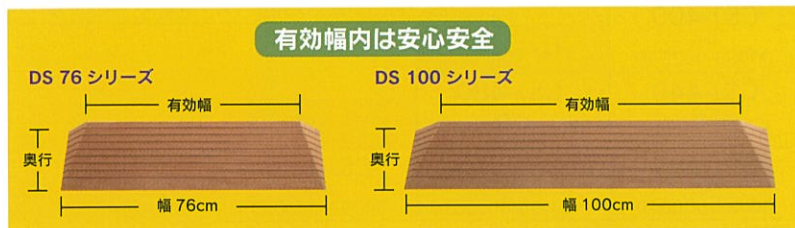

DS 76 シリーズ

DS 100 シリーズ

有効幅

有効幅

奥行

奥行

幅 76cm

幅 100cm

有効幅

有効幅

有効幅

有効幅

有効幅

有効幅

有効幅

有効幅

有効幅

有効幅

有効幅

有効幅

有効幅

有効幅

有効幅

有効幅

有効幅

有効幅

有効幅

有効幅

有効幅

有効幅

有効幅

有効幅

有効幅

有効幅

有効幅

有効幅

有効幅

有効幅

有効幅

有効幅

有効幅

有効幅

有効幅

有効幅

DS-76 シリーズ仕様 (単位 cm)

DS-76 シリーズ	高さ	奥行	有効幅	勾配	幅
76-10	1.0	3.5	73	14 度	76
76-15	1.5	5.5	71		
76-20	2.0	7.5	69		
76-25	2.5	9.5	67		
76-30	3.0	11.5	65		
76-35	3.5	13.5	68		
76-40	4.0	15.5	66		
76-45	4.5	17.5	64		
76-50	5.0	20.0	62		
76-55	5.5	20.0	62		
76-60	6.0	20.0	62		
				15.5 度	
				17 度	

DS-100 シリーズ仕様 (単位 cm)

DS-100 シリーズ	高さ	奥行	有効幅	勾配	幅
100-10	1.0	3.5	97	14 度	100
100-15	1.5	5.5	95		
100-20	2.0	7.5	93		
100-25	2.5	9.5	91		
100-30	3.0	11.5	89		
100-35	3.5	13.5	92		
100-40	4.0	15.5	90		
100-45	4.5	17.5	88		
100-50	5.0	20.0	86		
100-55	5.5	20.0	86		
100-60	6.0	20.0	86		
				15.5 度	
				17 度	

品番	TAISコード	品番	TAISコード	品番	TAISコード	品番	TAISコード	品番	TAISコード	品番	TAISコード
DS 76-10	01115-000018	DS 76-15	01115-000005	DS 76-20	01115-000006	DS 76-25	01115-000007	DS 76-30	01115-000008	DS 76-35	01115-000009
ご利用者負担額	50単位/月	ご利用者負担額	50単位/月	ご利用者負担額	50単位/月	ご利用者負担額	50単位/月	ご利用者負担額	50単位/月	ご利用者負担額	50単位/月
レンタル料金	500円/月	レンタル料金	500円/月	レンタル料金	500円/月	レンタル料金	500円/月	レンタル料金	500円/月	レンタル料金	500円/月

品番	TAISコード	品番	TAISコード	品番	TAISコード	品番	TAISコード	品番	TAISコード	品番	TAISコード
DS 76-40	01115-000010	DS 76-45	01115-000011	DS 76-50	01115-000012	DS 76-55	01115-000016	DS 76-60	01115-000017	DS 100-10	01115-000019
ご利用者負担額	50単位/月	ご利用者負担額	50単位/月	ご利用者負担額	100単位/月	ご利用者負担額	100単位/月	ご利用者負担額	100単位/月	ご利用者負担額	80単位/月
レンタル料金	500円/月	レンタル料金	500円/月	レンタル料金	1,000円/月	レンタル料金	1,000円/月	レンタル料金	1,000円/月	レンタル料金	800円/月

品番	TAISコード	品番	TAISコード	品番	TAISコード	品番	TAISコード	品番	TAISコード	品番	TAISコード
DS 100-15	01115-000020	DS 100-20	01115-000021	DS 100-25	01115-000022	DS 100-30	01115-000023	DS 100-35	01115-000024	DS 100-40	01115-000025
ご利用者負担額	80単位/月	ご利用者負担額	80単位/月	ご利用者負担額	80単位/月	ご利用者負担額	80単位/月	ご利用者負担額	80単位/月	ご利用者負担額	100単位/月
レンタル料金	800円/月	レンタル料金	800円/月	レンタル料金	800円/月	レンタル料金	800円/月	レンタル料金	800円/月	レンタル料金	1,000円/月

品番	TAISコード	品番	TAISコード	品番	TAISコード	品番	TAISコード
DS 100-45	01115-000026	DS 100-50	01115-000027	DS 100-55	01115-000028	DS 100-60	01115-000029
ご利用者負担額	100単位/月	ご利用者負担額	100単位/月	ご利用者負担額	100単位/月	ご利用者負担額	
レンタル料金	1,000円/月	レンタル料金	1,000円/月	レンタル料金	1,000円/月	レンタル料金	